

Registro do produto



Registre seu ZLX-G2: electrovoice.com/register

Configuração rápida

Os alto-falantes da série ZLX da Electro-Voice são sistemas de áudio totalmente integrados com componentes eletrônicos e transdutores cuidadosamente combinados. Esses produtos facilitam a configuração rápida de um sistema de som de alta qualidade com uma quantidade mínima de cabos e componentes eletrônicos externos.

Alto-falante com faixa plena

Modelos: ZLX-8P-G2-US, ZLX-12P-G2-US, ZLX-15P-G2-US, ZLX-8P-G2-EU, ZLX-12P-G2-EU e ZLX-15P-G2-EU.

Etapa	Ilustração
1. Conecte o cabo de alimentação CA de uma tomada com aterramento ao MAINS IN (Entrada da rede) .	
2. Mude a energia para Ligado .	
3. Ajuste o volume para 0 dB usando o botão VOLUME PRINCIPAL .	
4. Pressione a tecla programável de seleção de entrada para ENTRADA 1 ou ENTRADA 2 se estiver usando um cabo XLR ou de 1/4 polegada (6,35 mm). Use o botão VOLUME PRINCIPAL para ajustar INPUT LEVEL (Nível de entrada) para MUTE (Mudo) . Repita para cada canal de entrada, conforme necessário.	

5. Conecte uma fonte de áudio usando um cabo XLR, TRS ou TS ao **ENTRADA 1** ou **ENTRADA 2**. Garanta que a fonte de áudio esteja **MUTE (Mudo)** ou em um nível baixo antes de fazer conexão. Depois de fazer a conexão, aumente a saída da fonte para um nível razoável. Certifique-se de que a fonte não está sendo cortada.

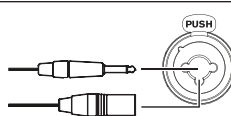

6. Ajuste o **INPUT LEVEL (Nível de entrada)** usando o botão **VOLUME PRINCIPAL** até que os picos de sinal fiquem logo abaixo do nível máximo ou a saída necessária seja atingida. Se **PK** ou **PEAK** for indicado, vire o nível para baixo até a indicação **PK** ou **PEAK** desaparecer. Pressione a tecla programável de seleção de entrada novamente para sair do menu do canal. Use o mesmo processo para outras entradas, se em uso. Ajuste os níveis de entrada de cada entrada para obter a combinação desejada.

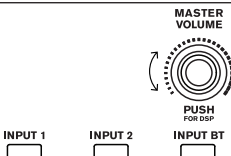

7. Usando o botão **VOLUME PRINCIPAL**, ajuste o volume até obter a saída necessária do alto-falante.

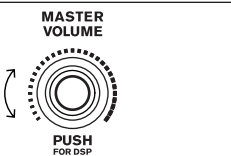

Emparelhamento do aplicativo QuickSmart Mobile

O aplicativo EV QuickSmart Mobile para tablets e smartphones está disponível para download na App Store da Apple e na Google Play Store. Baixe e verifique o aplicativo para obter as atualizações de firmware mais recente para desfrutar do melhor desempenho de áudio e maximizar o controle do sistema.



Aviso!

O aplicativo EV QuickSmart Mobile é projetado para localizar apenas alto-falantes da Electro-Voice com função de controle Bluetooth®. O aplicativo EV QuickSmart Mobile não exibe outros tipos de dispositivo Bluetooth®, por exemplo, telefones, laptops, tablets ou fones de ouvido.



Antes de emparelhar o aplicativo EV QuickSmart Mobile com alto-falantes Electro-Voice:

1. Verifique se o Bluetooth® está ativado no smartphone ou tablet.
2. Verifique se o modo de emparelhamento está ativado no alto-falante.

Para colocar a caixa no modo de emparelhamento para controle e streaming:

1. Pressione e segure a **INPUT BT** até que **Pairing Mode On** (Modo de emparelhamento ligado) e a ID de 4 dígitos seja mostrada no LCD. O modo de emparelhamento pode ser ativado através do menu do LCD para controle e transmissão separadamente. O alto-falante permanece no modo de emparelhamento de controle por cerca de 2 minutos. Se o emparelhamento de controle falhar, repita esta etapa.

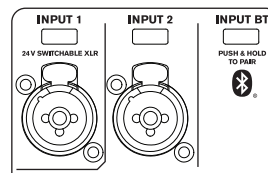

2. Navegue até o menu de configurações de Bluetooth® do dispositivo móvel, encontre a caixa ZLX-G2 com o ID de 4 dígitos correspondente e garanta que você seja emparelhado com a caixa. Isso emparelhará o dispositivo móvel com a caixa ZLX-G2 para streaming de áudio.
3. Continue até a próxima etapa para emparelhar para controle.

Aviso!

Para dispositivos Android que executam o Android versão 11 ou anterior, verifique se os serviços de localização são permitidos. O Electro-Voice não coleta, armazena nem rastreia os dados de localização do usuário ou informações pessoais.



Primeiro emparelhamento



1. Abra o aplicativo EV QuickSmart Mobile. O aplicativo EV QuickSmart Mobile é exibido na tela.
2. **Select your Speakers** (Selecione os participantes) é exibido na tela. O aplicativo EV QuickSmart Mobile está à procura de alto-falantes Electro-Voice habilitados para Bluetooth® disponíveis. Os alto-falantes disponíveis são exibidos na tela.
3. Toque no alto-falante que você deseja emparelhar com o aplicativo. O alto-falante selecionado estará sublinhado, indicando que está selecionado.
4. Repita a etapa anterior até que os alto-falantes necessários sejam selecionados.
5. Toque no botão **CONNECT** (Conectar).
6. O aplicativo se conecta à caixa de som selecionada. Você receberá uma mensagem do iOS/iPadOS/Android sobre o emparelhamento para cada dispositivo que precisar ser aceito.

Aviso!



Se a mensagem "Falha na conexão Bluetooth" for exibida, certifique-se de que o modo de emparelhamento de controle esteja ativado no alto-falante.

7. Toque em **PAIR** (Emparelhar) no dispositivo para aceitar o emparelhamento com os alto-falantes. O aplicativo pode se conectar a até seis alto-falantes.

Emparelhamento subsequente

Para emparelhar alto-falantes adicionais com o aplicativo EV QuickSmart Mobile:

1. Toque no ícone do aplicativo EV QuickSmart Mobile.
2. A mensagem **Select your Speakers** (Selecione as caixas) é exibida na tela. O aplicativo EV QuickSmart Mobile está procurando por caixas de som da Electro-Voice habilitadas com Bluetooth®. As caixas de som disponíveis são exibidas na tela.
3. Toque no alto-falante que você deseja emparelhar com o aplicativo. O alto-falante selecionado estará sublinhado, indicando que está selecionado.
4. Repita a etapa anterior até que os alto-falantes necessários sejam selecionados.
5. Toque no botão **CONNECT** (Conectar). O aplicativo se conecta ao alto-falante necessário. O aplicativo pode se conectar a até seis alto-falantes.

Montagem no tripé ou mastro

Montagem de alto-falantes portáteis ZLX em um tripé ou suporte acima de um subwoofer.

Montagem de um alto-falante em um suporte de tripé

Cuidado!



O tripé não é avaliado quanto à segurança com este alto-falante. Verifique se as especificações do suporte do tripé podem garantir o apoio do peso do alto-falante.

Cuidado!



Não empilhe alto-falantes adicionais.

Cuidado!



Recomendamos que o levantamento e o posicionamento de alto-falantes mais pesados sejam feitos por duas pessoas. O levantamento e posicionamento de alto-falantes mais pesados feito por uma única pessoa pode causar ferimentos.

Para montar um alto-falante em um suporte de tripé, faça o seguinte:

1. Coloque o suporte de tripé em uma superfície nivelada e estável.
 - Estenda completamente as pernas do suporte do tripé.
 - Não comprometa a integridade estrutural do suporte de tripé tentando deixar o suporte mais alto.
 - Não tente montar mais de um alto-falante em um suporte projetado para um único alto-falante.
2. Solte o parafuso.

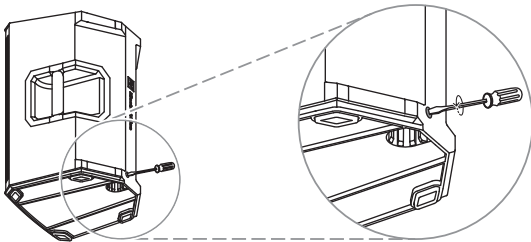

Fig. 1: Modelos de 8 polegadas

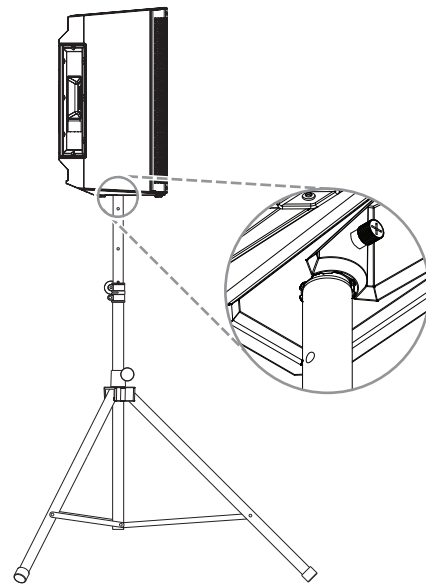
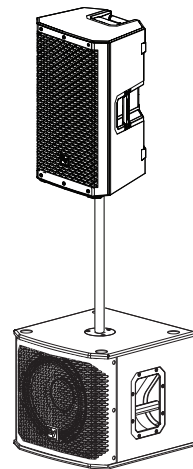

Fig. 2: Modelos de 12 e 15 polegadas

3. Suspenda o alto-falante usando as duas mãos.
4. Ajuste o copo do suporte localizado na parte inferior do alto-falante no suporte.
5. Aperte o parafuso para prender o alto-falante no suporte.

Montagem de um alto-falante em um suporte



Cuidado!

Recomendamos que o levantamento e o posicionamento de alto-falantes mais pesados sejam feitos por duas pessoas. O levantamento e posicionamento de alto-falantes mais pesados feito por uma única pessoa pode causar ferimentos.

Para montar um alto-falante em um suporte, faça o seguinte:

1. Coloque o subwoofer em uma superfície nivelada e estável.
2. Insira o suporte no copo do suporte na parte superior do subwoofer.
3. Se você estiver usando uma montagem de suporte rosqueado, gire o suporte no sentido horário para prendê-lo ao subwoofer.
OU
Se você não estiver usando uma montagem de suporte rosqueado, vá para a próxima etapa.
4. Solte o parafuso.
5. Suspenda o alto-falante usando as duas mãos.
6. Ajuste o copo do suporte localizado na parte inferior do alto-falante no suporte.
7. Aperte o parafuso para prender o alto-falante no suporte.



Cuidado!

Não empilhe alto-falantes adicionais.

Informações de garantia

Para obter informações sobre os períodos de garantia e o serviço de pós-vendas, visite: www.electrovoice.com/warranty

Full-range powered loudspeaker

ZLX-8P-G2, ZLX-12P-G2, ZLX-15P-G2

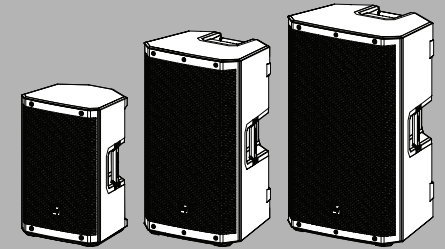

pt-BR Guia rápido do usuário



Bosch Security Systems, LLC

130 Perinton Parkway
Fairport, NY 14450
EUA

www.electrovoice.com

© Bosch Security Systems, LLC, 2025

Importador da UE:

Bosch Sicherheitssysteme GmbH

Robert-Bosch-Platz 1
70839 Gerlingen
Alemanha

© Bosch Sicherheitssysteme GmbH,
2025

