

ELX200 Powered Loudspeakers

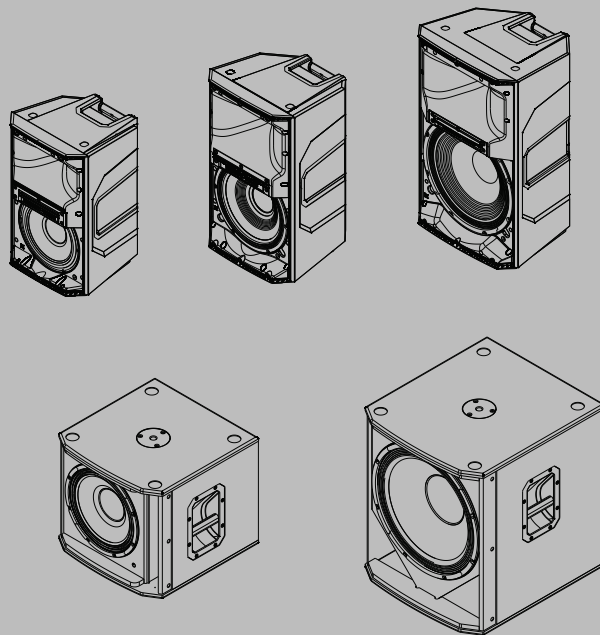





목차

1	안전	4
1.1	중요 안전 지침	4
1.2	서스펜션	5
1.3	FCC 정보	6
1.4	약식 적합성 선언 (sDoC)	6
1.5	주의 사항	9
1.6	주의 사항	9
2	설명	11
2.1	간략한 정보	11
2.2	시스템 특징	12
2.3	빠른 설정	14
3	삼각대 및 플로어 모니터 운영	16
3.1	삼각대 또는 폴 장착	16
3.2	플로어 모니터	18
4	서스펜션	19
5	앰프 DSP	22
5.1	앰프 DSP 제어기	22
5.2	시스템 상태	24
5.3	DSP 제어	25
5.3.1	전대역용 스피커 DSP 제어 메뉴	25
5.3.2	서브우퍼 DSP 제어 메뉴	30
6	QuickSmart Mobile 애플리케이션 페어링	35
7	권장 구성	36
7.1	데이지 체인 방식으로 전대역용 시스템 연결	36
7.2	MP3 플레이어 MONO 구성	37
7.3	MP3 플레이어 STEREO 구성	38
7.4	전대역용 시스템을 모니터로 사용	39
7.5	전대역용 시스템과 서브우퍼를 스택 방식으로 설치	40
8	문제 해결	41
9	기술 데이터	43
9.1	크기	44
9.2	주파수 응답	45

1 안전

1.1 중요 안전 지침

 <p>경고: 화재 또는 감전의 위험을 줄이려면 이 장치를 빗물이나 습기에 과다 노출하지 마십시오.</p> <p>주의: 감전 위험이 있으니 열지 마십시오.</p> <p>경고: 주전원 플러그나 AC 입력부는 연결 해제 장치로 사용됩니다. 이 연결 해제 장치는 당장 작동할 수 있는 상태로 유지되어야 합니다.</p> <p>경고: 보호 접지 연결이 있는 주전원 소켓에 만 연결하십시오.</p> <p>경고: 감전의 위험이 있으므로 덮개(또는 뒷면)를 제거하지 마십시오. 장치 내부에는 사용자가 정비할 수 있는 부품이 없습니다. 수리는 자격을 갖춘 정비 인력에게 의뢰하십시오.</p>		<p>정삼각형 안에 낙뢰 모양과 화살촉 기호가 있는 표시는 제품 인클로저 내에 절연되지 않은 "위험한 전압"이 있어 감전 사고의 위험이 있음을 알리기 위한 것입니다.</p>
		<p>정삼각형 안에 느낌표가 있는 표시는 장치와 함께 동봉된 인쇄물에 중요한 작동 및 유지 보수(정비) 지침이 있음을 알리기 위한 것입니다.</p>
		<p>정삼각형 안에 별표가 있는 표시는 시스템과 관련된 장치 또는 하드웨어 사용 시 필요한 설치 또는 제거 지침을 알리기 위한 것입니다.</p>

- 이 안전 지침을 읽어 주십시오.
- 이 안전 지침을 보관하십시오.
- 모든 경고에 대해 주의를 기울이십시오.
- 모든 지침을 준수하십시오.
- 이 장비를 물 근처에서 사용하지 마십시오.
- 마른 천으로만 청소하십시오.
- 환기구를 막지 마십시오. 제조업체의 지침에 따라 설치하십시오.
- 라디에이터, 난방 레지스터, 스토브 등의 열원이나 열을 발산하는 기타 장비(앰프 포함) 근처에 설치하지 마십시오.
- 분극화된 플러그 또는 접지 타입 플러그를 용도대로 안전하게 사용하십시오. 분극화된 플러그에는 블레이드가 두 개 있습니다(한 블레이드가 다른 블레이드보다 큼). 접지 타입 플러그에는 두 개의 블레이드와 세 번째 접지 단자가 있습니다. 큰 블레이드 또는 세 번째 단자는 안전을 위해 제공 됩니다. 제공된 플러그가 콘센트에 맞지 않을 경우 전기 기술자에게 연락하여 구형 콘센트를 교체 하십시오.
- 특히 플러그, 일반 콘센트 및 장비에서 튀어나오는 부분이 밝히거나 끼지 않도록 전원 코드를 보호 하십시오.
- 제조업체가 지정한 장착물/액세서리만 사용하십시오.
- 제조업체가 지정하거나 장비와 함께 판매된 카트, 스탠드, 삼각대, 브래킷 또는 탁자만 함께 사용 하십시오. 카트를 사용할 경우, 카트/장비 조합을 옮길 때 뒤집혀서 다치지 않도록 조심해야 합니다.
- 낙뢰와 함께 폭풍우가 칠 때나 장시간 사용하지 않을 때는 장비의 플러그를 뽑아 두십시오.
- 모든 수리는 자격을 갖춘 정비 인력에게 의뢰하십시오. 전원 공급 코드나 플러그가 파손된 경우, 장비에 액체를 흘렸거나 물체가 떨어져서 들어간 경우, 장비가 빗물이나 습기에 노출된 경우 등과 같이 장비가 손상되거나 정상적으로 작동하지 않거나 장비를 떨어뜨린 경우 수리가 필요합니다.
- 촛불을 비롯하여 불꽃이 있는 기구를 장비 위에 올려놓아서는 안 됩니다.
- 화재 및 감전의 위험을 줄이려면 이 장비를 빗물이나 습기에 노출하지 마십시오. 장비에 물방울이 떨어지거나 튀지 않게 하고, 꽃병 등 액체가 들어 있는 물건을 장비 위에 올려놓아서는 안 됩니다.
- 환기구를 막지 마십시오. 제조업체의 지침에 따라 설치하십시오.

18. 충분한 환기를 위해 장비 둘레에 최소 60cm(2ft)의 간격을 두십시오.
19. 신문지나 테이블보, 커튼 같은 물건으로 환기구를 덮어 환기를 방해해서는 안 됩니다.
20. 이 장비에서 AC 전원을 완전히 분리하려면 전원 공급 코드를 뽑아야 합니다.

1.2

서스펜션



경고!

물체의 서스펜션 작업에는 잠재적인 위험이 수반되므로 물체를 머리 위로 설치하는 작업에 관한 기술과 규정을 잘 아는 사람이 수행해야 합니다. Electro-Voice는 서스펜션되는 모든 스피커에 해당 국가, 연방, 주 및 지방의 모든 현행 법규 및 규정을 고려할 것을 강력히 권장합니다. 그러한 모든 요구 사항에 따라 스피커를 안전하게 설치하는 것은 설치자의 책임입니다. 스피커를 서스펜션한 경우 Electro-Voice는 연간 1회 이상 또는 법규에 따라 시스템을 점검할 것을 강력히 권장합니다. 약화 또는 손상 징후가 발견되면 즉시 개선 조치를 취해야 합니다. 벽면, 천장 또는 구조물이 머리 위에 서스펜션된 모든 물체를 지탱할 수 있는지 확인하는 것은 사용자의 책임입니다. Electro-Voice와 관련이 없는 하드웨어를 사용하여 스피커를 서스펜션하여 설치한 경우 이러한 하드웨어에 대한 책임은 해당 업체에게 있습니다.



경고!

매뉴얼 또는 Electro-Voice 설치 가이드에서 명시한 것과 다른 방식으로 이 제품을 장착하지 마십시오. 스피커를 서스펜드하기 위해 손잡이를 사용하지 마십시오. Electro-Voice 스피커 손잡이는 사람들이 일시적인 운반에 사용하도록 장착된 것입니다. 섬유 로프, 와이어 로프, 케이블 또는 다른 소재로 이루어진 물품은 손잡이로 스피커를 서스펜드하는 데 사용할 수 없습니다.

1.3 FCC 정보

중요: 이 장치를 개조하지 마십시오. 제조업체의 명시적인 승인 없이 변경하거나 개조할 경우 FCC에 의해 부여된 장치 작동 권한이 무효화될 수 있습니다.



참고!

이 장치는 테스트 결과 FCC 규정(파트 15)에 명시된 클래스 B 디지털 장치에 관한 규정 제한을 준수하는 것으로 확인되었습니다. 이러한 제한은 거주지 설비 시 유해한 간섭으로부터 보호하기 위한 목적으로 설계되었습니다. 이 장치는 무선 주파수 에너지를 발생, 사용, 방출하며, 지침에 따라 설치 및 사용하지 않을 경우 무선 통신에 유해한 간섭을 일으킬 수 있습니다. 하지만 특정 설비 시 간섭이 발생하지 않으리란 보장은 없습니다.

이 장비가 무선 통신 또는 텔레비전 수신에 유해한 간섭을 일으키거나 무선, 텔레비전 또는 통신 장비의 가청 간섭을 수신할 경우(장비를 켜다가 켜 보면 간섭 여부를 알 수 있음) 다음과 같이 하나 이상의 조치를 통해 간섭이 회피되도록 할 것을 권장합니다.

- 수신 안테나의 방향 또는 위치를 바꿉니다.
- 장치를 수신기에서 멀리 떨어뜨립니다.
- 수신기가 연결된 콘센트와 다른 회로의 콘센트에 장비를 연결합니다.
- 대리점 또는 숙련된 무선/TV 통신 장비 기술자에게 도움을 요청합니다.

1.4 약식 적합성 선언 (sDoC)





BG	С настоящото Bosch Security Systems, LLC декларира, че този тип радиосъоръжение ELX200-10P-EU, ELX200-12P-EU, ELX200-15P-EU, ELX200-12SP-EU, ELX200-18SP-EU, ELX200-10P-W, ELX200-12P-W, ELX200-15P-W, ELX200-12SP-W, ELX200-18SP-W е в съответствие с Директива 2014/53/ЕС. Цялостният текст на ЕС декларацията за съответствие може да се намери на следния интернет адрес: www.electrovoice.com
CS	Tímto Bosch Security Systems, LLC prohlašuje, že typ rádiového zařízení ELX200-10P-EU, ELX200-12P-EU, ELX200-15P-EU, ELX200-12SP-EU, ELX200-18SP-EU, ELX200-10P-W, ELX200-12P-W, ELX200-15P-W, ELX200-12SP-W, ELX200-18SP-W je v souladu se směrnicí 2014/53/EU. Úplné znění EU prohlášení o shodě je k dispozici na této internetové adrese: www.electrovoice.com
DA	Hermed erklærer Bosch Security Systems, LLC, at radioudstyrstypen ELX200-10P-EU, ELX200-12P-EU, ELX200-15P-EU, ELX200-12SP-EU, ELX200-18SP-EU, ELX200-10P-W, ELX200-12P-W, ELX200-15P-W, ELX200-12SP-W, ELX200-18SP-W er i overensstemmelse med direktiv 2014/53/EU. EU-overensstemmelseserklæringens fulde tekst kan findes på følgende internetadresse: www.electrovoice.com
DE	Hiermit erklärt Bosch Security Systems, LLC, dass der Funkanlagentyp ELX200-10P-EU, ELX200-12P-EU, ELX200-15P-EU, ELX200-12SP-EU, ELX200-18SP-EU, ELX200-10P-W, ELX200-12P-W, ELX200-15P-W, ELX200-12SP-W, ELX200-18SP-W der Richtlinie 2014/53/EU entspricht. Der vollständige Text der EU-Konformitätserklärung ist unter der folgenden Internetadresse verfügbar: www.electrovoice.com

EL	Με την παρούσα ο/η Bosch Security Systems, LLC , δηλώνει ότι ο ραδιοεξοπλισμός ELX200-10P-EU, ELX200-12P-EU, ELX200-15P-EU, ELX200-12SP-EU, ELX200-18SP-EU, ELX200-10P-W, ELX200-12P-W, ELX200-15P-W, ELX200-12SP-W, ELX200-18SP-W πληροί την οδηγία 2014/53/EE. Το πλήρες κείμενο της δήλωσης συμμόρφωσης EE διατίθεται στην ακόλουθη ιστοσελίδα στο διαδίκτυο: www.electrovoice.com
EN	Hereby, Bosch Security Systems, LLC declares that the radio equipment type ELX200-10P-EU, ELX200-12P-EU, ELX200-15P-EU, ELX200-12SP-EU, ELX200-18SP-EU, ELX200-10P-W, ELX200-12P-W, ELX200-15P-W, ELX200-12SP-W, ELX200-18SP-W is in compliance with Directive 2014/53/EU and the relevant statutory requirements. The full text of the EU declaration of conformity and the UK declaration of conformity are available at the following internet address: www.electrovoice.com .
ES	Por la presente, Bosch Security Systems, LLC declara que el tipo de equipo radioeléctrico ELX200-10P-EU, ELX200-12P-EU, ELX200-15P-EU, ELX200-12SP-EU, ELX200-18SP-EU, ELX200-10P-W, ELX200-12P-W, ELX200-15P-W, ELX200-12SP-W, ELX200-18SP-W es conforme con la Directiva 2014/53/UE. El texto completo de la declaración UE de conformidad está disponible en la dirección Internet siguiente: www.electrovoice.com .
ET	Käesolevaga deklareerib Bosch Security Systems, LLC , et käesolev raadioseadme tüüp ELX200-10P-EU, ELX200-12P-EU, ELX200-15P-EU, ELX200-12SP-EU, ELX200-18SP-EU, ELX200-10P-W, ELX200-12P-W, ELX200-15P-W, ELX200-12SP-W, ELX200-18SP-W vastab direktiivi 2014/53/EL nõuetele. ELi vastavusdeklaratsiooni täielik tekst on kättesaadav järgmisel internetiaadressil: www.electrovoice.com
FI	Bosch Security Systems, LLC vakuuttaa, että radiolaitetyypit ELX200-10P-EU, ELX200-12P-EU, ELX200-15P-EU, ELX200-12SP-EU, ELX200-18SP-EU, ELX200-10P-W, ELX200-12P-W, ELX200-15P-W, ELX200-12SP-W, ELX200-18SP-W on direktiivin 2014/53/EU mukainen. EU-vaatimustenmukaisuusvakuutuksen täysimittainen teksti on saatavilla seuraavassa internetosoitteessa: www.electrovoice.com
FR	Le soussigné, Bosch Security Systems, LLC , déclare que l'équipement radioélectrique du type ELX200-10P-EU, ELX200-12P-EU, ELX200-15P-EU, ELX200-12SP-EU, ELX200-18SP-EU, ELX200-10P-W, ELX200-12P-W, ELX200-15P-W, ELX200-12SP-W, ELX200-18SP-W est conforme à la directive 2014/53/UE. Le texte complet de la déclaration UE de conformité est disponible à l'adresse internet suivante: www.electrovoice.com
HR	Bosch Security Systems, LLC ovime izjavljuje da je radijska oprema tipa ELX200-10P-EU, ELX200-12P-EU, ELX200-15P-EU, ELX200-12SP-EU, ELX200-18SP-EU, ELX200-10P-W, ELX200-12P-W, ELX200-15P-W, ELX200-12SP-W, ELX200-18SP-W u skladu s Direktivom 2014/53/EU. Cjeloviti tekst EU izjave o sukladnosti dostupan je na sljedećoj internetskoj adresi: www.electrovoice.com
HU	Bosch Security Systems, LLC igazolja, hogy a ELX200-10P-EU, ELX200-12P-EU, ELX200-15P-EU, ELX200-12SP-EU, ELX200-18SP-EU, ELX200-10P-W, ELX200-12P-W, ELX200-15P-W, ELX200-12SP-W, ELX200-18SP-W típusú rádióberendezés megfelel a 2014/53/EU irányelvnek. Az EU-megfelelőségi nyilatkozat teljes szövege elérhető a következő internetes címen: www.electrovoice.com

IT	Il fabbricante, Bosch Security Systems, LLC , dichiara che il tipo di apparecchiatura radio ELX200-10P-EU, ELX200-12P-EU, ELX200-15P-EU, ELX200-12SP-EU, ELX200-18SP-EU, ELX200-10P-W, ELX200-12P-W, ELX200-15P-W, ELX200-12SP-W, ELX200-18SP-W è conforme alla direttiva 2014/53/UE. Il testo completo della dichiarazione di conformità UE è disponibile al seguente indirizzo Internet: www.electrovoice.com
LT	Aš, Bosch Security Systems, LLC , patvirtinu, kad radijo įrenginių tipas ELX200-10P-EU, ELX200-12P-EU, ELX200-15P-EU, ELX200-12SP-EU, ELX200-18SP-EU, ELX200-10P-W, ELX200-12P-W, ELX200-15P-W, ELX200-12SP-W, ELX200-18SP-W atitinka Direktyvą 2014/53/ES. Visas ES atitikties deklaracijos tekstas prieinamas šiuo interneto adresu: www.electrovoice.com
LV	Ar šo Bosch Security Systems, LLC deklarē, ka radioiekārta ELX200-10P-EU, ELX200-12P-EU, ELX200-15P-EU, ELX200-12SP-EU, ELX200-18SP-EU, ELX200-10P-W, ELX200-12P-W, ELX200-15P-W, ELX200-12SP-W, ELX200-18SP-W atbilst Direktīvai 2014/53/ES. Pilns ES atbilstības deklarācijas teksts ir pieejams šādā interneta vietnē: www.electrovoice.com
MT	B'dan, Bosch Security Systems, LLC , niddikjara li dan it-tip ta' tagħmir tar-radju ELX200-10P-EU, ELX200-12P-EU, ELX200-15P-EU, ELX200-12SP-EU, ELX200-18SP-EU, ELX200-10P-W, ELX200-12P-W, ELX200-15P-W, ELX200-12SP-W, ELX200-18SP-W huwa konformi mad-Direttiva 2014/53/UE. It-test kollu tad-dikjarazzjoni ta' konformità tal-UE huwa disponibbli f'dan l-indirizz tal-Internet li ġej: www.electrovoice.com
NL	Hierbij verklaar ik, Bosch Security Systems, LLC , dat het type radioapparatuur ELX200-10P-EU, ELX200-12P-EU, ELX200-15P-EU, ELX200-12SP-EU, ELX200-18SP-EU, ELX200-10P-W, ELX200-12P-W, ELX200-15P-W, ELX200-12SP-W, ELX200-18SP-W conform is met Richtlijn 2014/53/EU. De volledige tekst van de EU-conformiteitsverklaring kan worden geraadpleegd op het volgende internetadres: www.electrovoice.com
PL	Bosch Security Systems, LLC niniejszym oświadcza, że typ urządzenia radiowego ELX200-10P-EU, ELX200-12P-EU, ELX200-15P-EU, ELX200-12SP-EU, ELX200-18SP-EU, ELX200-10P-W, ELX200-12P-W, ELX200-15P-W, ELX200-12SP-W, ELX200-18SP-W jest zgodny z dyrektywą 2014/53/UE. Pełny tekst deklaracji zgodności UE jest dostępny pod następującym adresem internetowym: www.electrovoice.com
PT	O(a) abaixo assinado(a) Bosch Security Systems, LLC declara que o presente tipo de equipamento de rádio ELX200-10P-EU, ELX200-12P-EU, ELX200-15P-EU, ELX200-12SP-EU, ELX200-18SP-EU, ELX200-10P-W, ELX200-12P-W, ELX200-15P-W, ELX200-12SP-W, ELX200-18SP-W está em conformidade com a Diretiva 2014/53/UE. O texto integral da declaração de conformidade está disponível no seguinte endereço de Internet: www.electrovoice.com
RO	Prin prezenta, Bosch Security Systems, LLC declară că tipul de echipamente radio ELX200-10P-EU, ELX200-12P-EU, ELX200-15P-EU, ELX200-12SP-EU, ELX200-18SP-EU, ELX200-10P-W, ELX200-12P-W, ELX200-15P-W, ELX200-12SP-W, ELX200-18SP-W este în conformitate cu Directiva 2014/53/UE. Textul integral al declarației UE de conformitate este disponibil la următoarea adresă internet: www.electrovoice.com

SK	Bosch Security Systems, LLC týmto vyhlasuje, že rádiové zariadenie typu ELX200-10P-EU, ELX200-12P-EU, ELX200-15P-EU, ELX200-12SP-EU, ELX200-18SP-EU, ELX200-10P-W, ELX200-12P-W, ELX200-15P-W, ELX200-12SP-W, ELX200-18SP-W je v súlade so smernicou 2014/53/EÚ. Úplné EÚ vyhlásenie o zhode je k dispozícii na tejto internetovej adrese: www.electrovoice.com
SL	Bosch Security Systems, LLC potrjuje, da je tip radijske opreme ELX200-10P-EU, ELX200-12P-EU, ELX200-15P-EU, ELX200-12SP-EU, ELX200-18SP-EU, ELX200-10P-W, ELX200-12P-W, ELX200-15P-W, ELX200-12SP-W, ELX200-18SP-W skladen z Direktivo 2014/53/EU. Celotno besedilo izjave EU o skladnosti je na voljo na naslednjem spletnem naslovu: www.electrovoice.com
SV	Härmed försäkrar Bosch Security Systems, LLC att denna typ av radioutrustning ELX200-10P-EU, ELX200-12P-EU, ELX200-15P-EU, ELX200-12SP-EU, ELX200-18SP-EU, ELX200-10P-W, ELX200-12P-W, ELX200-15P-W, ELX200-12SP-W, ELX200-18SP-W överensstämmer med direktiv 2014/53/EU. Den fullständiga texten till EU-försäkran om överensstämmelse finns på följande webbadress: www.electrovoice.com

1.5 주의 사항

	화창한 날 실외에서 Electro-Voice 스피커를 사용할 경우 스피커를 그늘지거나 지붕이 있는 곳에 보관하십시오. 라우드스피커 앰프에는 보호 회로가 있어 매우 높은 온도에 도달할 경우 라우드스피커가 일시적으로 꺼집니다. 더운 날 직사 광선 아래에 스피커를 두면 이러한 경우가 발생할 수 있습니다.
	온도가 0°C(32°F) 미만이거나 +35°C(95°F)를 초과하는 환경에서는 Electro-Voice 스피커를 사용하지 마십시오.
	Electro-Voice 스피커를 빗물, 물 또는 다습한 환경에 노출하지 마십시오.
	Electro-Voice 스피커는 정상 도달 범위 내에 있는 사람에게 영구적인 청각 손상을 초래할 정도의 음압 레벨을 쉽게 발생시킬 수 있습니다. 90dB을 초과하는 음압 레벨에 장기간 노출되지 않도록 주의하십시오.

1.6 주의 사항

노후한 전기/전자 장비

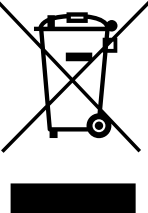
	이 제품 및/또는 배터리는 가정 폐기물과 분리하여 별도 폐기해야 합니다. 장비 재사용 및/또는 재활용을 위해서 지역의 현행 법규에 따라 해당 장비를 폐기합니다. 이렇게 하면 리소스의 소모를 줄이고 직원 안전과 환경을 보호하는 데 도움이 될 수 있습니다.
---	---

저작권 및 책임 제한 고지

All rights reserved. 이 문서의 어떠한 부분도 게시자의 사전 서면 허락 없이 복사, 녹화 등 전자적 또는 기계적 방법의 어떠한 형태나 수단으로도 복제하거나 전송할 수 없습니다. 복제 및 발췌 허락을 얻는 방법에 관한 내용은 Electro-Voice에 문의하십시오.

사양, 데이터 및 그림을 포함하여 이 매뉴얼에 기재되어 있는 모든 내용은 사전 공지 없이 변경될 수 있습니다.

**참고!**

Bluetooth는 선택된 국가에서 사용할 수 있습니다.

자세한 내용은 Electro-Voice 대리점이나 Electro-Voice 유통업체에 문의하십시오.

Bluetooth® 단어 마크 및 로고는 Bluetooth SIG, Inc.의 등록 상표이며 Bosch Security Systems, LLC에 의한 해당 마크 사용은 라이선스를 기반으로 합니다. 기타 상표 및 상호는 각 소유자의 상표 및 상호입니다.

이 라우드스피커에는 4.31dBm EIRP의 전송 전력으로 2.4Ghz 주파수 대역(2,400MHz ~ 2483.5MHz)에서 의도적으로 방출하는 전파가 포함되어 있습니다. 시스템은 0.5dBi의 이득을 가진 하나의 안테나(칩 안테나)를 사용합니다.

2

설명

Electro-Voice 앰프 내장형 라우드스피커 시스템을 선택해 주셔서 감사합니다. EV 시스템의 모든 기능을 이해하고 성능을 충분히 활용하려면 잠시 시간을 내서 이 매뉴얼을 읽어 보십시오.

탁월한 사운드: Electro-Voice ELX200 포터블 스피커

ELX200 시리즈는 베스트셀러인 Electro-Voice 포터블 스피커 제품군 중 최신 제품입니다. ZLX 위에 있고, EKX 아래에 있는 ELX200시리즈는 10인치, 12인치 및 15인치 2웨이 모델과 12인치 및 18인치 서브우퍼를 포함하여 열 가지 모델로 구성되어 있습니다(앰프 내장형 모델 5개, 패시브형 모델 5개).

ELX200의 모든 측면은 음향, 전기 및 기계적 구성품의 원활한 결합을 통해 전체의 일부로 최적의 결과를 도출하도록 설계되었습니다. 전대역용 모델은 은은한 형태의 외관과 고사양의 합성 인클로저로 설계되어 균형 잡힌 무게, 관리 편의성 및 구조적 무결성을 유지합니다. 놀라운 정도로 적은 면적을 차지하면서도 강력한 저음 출력을 제공하는 서브우퍼는 프리미엄 상단 코트 마감 및 튜닝된 15mm 두께의 목재 인클로저가 특징입니다. 클래스 D 앰프 디자인(1,200W), QuickSmartDSP 및 신호 동기화 트랜스듀서(SST) 웨이브가이드 개념 등의 독점적 기능으로 다른 EV 포터블 스피커 제품군 역시 동급 최강의 성능을 자랑하고 있습니다.

Bluetooth® Low Energy(BTLE) 기술을 사용하여 신형 QuickSmart Mobile 무선 제어 및 모니터링 애플리케이션으로 동시에 최대 6개의 앰프 내장형 ELX200 스피커를 직관적으로 제어, 구성 및 모니터링할 수 있습니다. 시스템이 과구동되는 경우 경고를 수신하고, 스피커 후방이 아니라 **전방**에 있는 경우 시스템을 제어할 수 있습니다. *Bluetooth®는 선택된 국가에서 사용할 수 있습니다.*

EV 업계 최고의 품질과 테스트 절차로 효율적인 트랜스듀서를 설계하고 알기 쉬운 사양을 제작하여 시스템의 최고 출력 레벨에서 구성품은 정확한 선형 응답을 전달할 수 있습니다. 해석: 사운드가 최대한 커지고 선명해집니다. EV가 지금까지 만들어온 것 중 가장 강력한 전대역용 합성 인클로저 중 하나로 통합됩니다. ELX200은 음향 및 물리적인 측면에서 강력한 기능에 대한 새로운 벤치마크가 되고 강력한 기능에 있어 최대 효율성을 발휘하고 있습니다.

2.1

간략한 정보

다음 표에는 각 제품군의 제품과 CTN(상업 유형 정보) 및 단단한 제품 설명이 나와 있습니다.

CTN	설명
ELX200-10P-US	10" 투웨이 앰프 내장형 스피커, US 코드
ELX200-12P-US	12" 투웨이 앰프 내장형 스피커, US 코드
ELX200-15P-US	15" 투웨이 앰프 내장형 스피커, US 코드
ELX200-12SP-US	12" 앰프 내장형 서브우퍼, US 코드
ELX200-18SP-US	18" 앰프 내장형 서브우퍼, US 코드
ELX200-10P-EU	10" 투웨이 앰프 내장형 스피커, EU 코드
ELX200-12P-EU	12" 투웨이 앰프 내장형 스피커, EU 코드
ELX200-15P-EU	15" 투웨이 앰프 내장형 스피커, EU 코드
ELX200-12SP-EU	12" 앰프 내장형 서브우퍼, EU 코드
ELX200-18SP-EU	18" 앰프 내장형 서브우퍼, EU 코드
ELX200-10P-AP	10" 투웨이 앰프 내장형 스피커 AP
ELX200-12P-AP	12" 투웨이 앰프 내장형 스피커, AP

CTN	설명
ELX200-15P-AP	15" 투웨이 앰프 내장형 스피커, AP
ELX200-12SP-AP	12" 앰프 내장형 서브우퍼, AP
ELX200-18SP-AP	18" 앰프 내장형 서브우퍼, AP
ELX200-10P-GL	10" 투웨이 앰프 내장형 스피커, 글로벌, BT 없음
ELX200-12P-GL	12" 투웨이 앰프 내장형 스피커, 글로벌, BT 없음
ELX200-15P-GL	15" 투웨이 앰프 내장형 스피커, 글로벌, BT 없음
ELX200-12SP-GL	12" 앰프 내장형 서브우퍼, 글로벌, BT 없음
ELX200-18SP-GL	18" 앰프 내장형 서브우퍼, 글로벌, BT 없음
ELX200-10P-W	10" 투웨이 앰프 내장형 스피커, 흰색
ELX200-12P-W	12" 투웨이 앰프 내장형 스피커, 흰색
ELX200-15P-W	15" 투웨이 앰프 내장형 스피커, 흰색
ELX200-12SP-W	12" 앰프 내장형 서브우퍼, 흰색
ELX200-18SP-W	18" 앰프 내장형 서브우퍼, 흰색

2.2

시스템 특징

ELX200-10P — 10" 투웨이 앰프 내장형 스피커 시스템

- EV QuickSmart 무선 애플리케이션: 동시에 최대 6개의 ELX200 스피커를 빠르고 무선으로 구성 및 모니터링하고, 심각한 성능 상태에서 즉각적으로 알림을 수신할 수 있습니다. Bluetooth®는 선택된 국가에서 사용할 수 있습니다.
- QuickSmartDSP는 동급 최고의 처리 기능을 제공합니다. 4개의 사전 설정 메뉴, 서브/톱 시스템 매치 크로스오버, 3대역 EQ, 사용자가 프로그래밍할 수 있는 5가지 사전 설정 메뉴, 리미터 상태의 시각적 모니터링, 입력 레벨 제어기 및 미터 그리고 게인 구조를 최적화하는 마스터 볼륨 제어기와 LCD를 통해 간편하게 설정할 수 있습니다.
- 500시간 이상의 남용 및 내구성 테스트를 통해 시스템의 신뢰성 확인 고효율 1,200W 클래스-D 파워 앰프는 EV의 설계와 공학이 적용된 트랜스듀서를 통해 최대 130dB 피크의 SPL을 제공합니다.
- 전문가급 하드웨어: 리프팅이 간편한 단조 아이볼트용 M10 나사형 장착 지점 3개, 내장형 폴 장착대 및 입증된 ZLX 2개의 핸들 디자인

ELX200-12P — 12" 투웨이 앰프 내장형 스피커 시스템

- EV QuickSmart 무선 애플리케이션: 동시에 최대 6개의 ELX200 스피커를 빠르고 무선으로 구성 및 모니터링하고, 심각한 성능 상태에서 즉각적으로 알림을 수신할 수 있습니다. Bluetooth®는 선택된 국가에서 사용할 수 있습니다.
- QuickSmartDSP는 동급 최고의 처리 기능을 제공합니다. 4개의 사전 설정 메뉴, 서브/톱 시스템 매치 크로스오버, 3대역 EQ, 사용자가 프로그래밍할 수 있는 5가지 사전 설정 메뉴, 리미터 상태의 시각적 모니터링, 입력 레벨 제어기 및 미터 그리고 게인 구조를 최적화하는 마스터 볼륨 제어기와 LCD를 통해 간편하게 설정할 수 있습니다.
- 500시간 이상의 남용 및 내구성 테스트를 통해 시스템의 신뢰성 확인 고효율 1,200W 클래스-D 파워 앰프는 EV의 설계와 공학이 적용된 트랜스듀서를 통해 최대 130dB 피크의 SPL을 제공합니다.
- EV의 특허받은 신호 동기화 트랜스듀서(SST) 웨이브가이드 설계는 정확하고 일관성 있는 지향각을 제공하고, 왜곡을 최소화하며, 음향 전달을 극대화합니다.

- 전문가급 하드웨어: 리프팅이 간편한 단조 아이볼트용 M10 나사형 장착 지점 3개, 내장형 폴 장착대 및 입증된 ZLX 3개의 핸들 디자인

ELX200-15P — 15" 투웨이 앰프 내장형 스피커 시스템

- EV QuickSmart 무선 애플리케이션: 동시에 최대 6개의 ELX200 스피커를 빠르고 무선으로 구성 및 모니터링하고, 심각한 성능 상태에서 즉각적으로 알림을 수신할 수 있습니다. Bluetooth®는 선택된 국가에서 사용할 수 있습니다.
- QuickSmartDSP는 동급 최고의 처리 기능을 제공합니다. 4개의 사전 설정 메뉴, 서브/톱 시스템 매치 크로스오버, 3대역 EQ, 사용자가 프로그래밍할 수 있는 5가지 사전 설정 메뉴, 리미터 상태의 시각적 모니터링, 입력 레벨 제어기 및 미터 그리고 게인 구조를 최적화하는 마스터 볼륨 제어기와 LCD를 통해 간편하게 설정할 수 있습니다.
- 500시간 이상의 남용 및 내구성 테스트를 통해 시스템의 신뢰성 확인 고효율 1,200W 클래스-D 파워 앰프는 EV의 설계와 공학이 적용된 트랜스듀서를 통해 최대 132dB 피크의 SPL을 제공합니다.
- EV의 특허받은 신호 동기화 트랜스듀서(SST) 웨이브가이드 설계는 정확하고 일관성 있는 지향각을 제공하고, 왜곡을 최소화하며, 음향 전달을 극대화합니다.
- 전문가급 하드웨어: 리프팅이 간편한 단조 아이볼트용 M10 나사형 장착 지점 3개, 내장형 폴 장착대 및 입증된 ZLX 3개의 핸들 디자인

ELX200-12SP — 12" 앰프 내장형 서브우퍼 시스템

- EV QuickSmart 무선 애플리케이션: 동시에 최대 6개의 ELX200 스피커를 빠르고 무선으로 구성 및 모니터링하고, 심각한 성능 상태에서 즉각적으로 알림을 수신할 수 있습니다. Bluetooth®는 선택된 국가에서 사용할 수 있습니다.
- QuickSmartDSP는 동급 최고의 처리 기능을 제공합니다. 3개의 사전 설정 메뉴, 서브/톱 시스템 매치 크로스오버, 사용자가 프로그래밍할 수 있는 5가지 사전 설정 메뉴, 리미터 상태의 시각적 모니터링, 입력 레벨 제어기 및 미터 그리고 게인 구조를 최적화하는 마스터 볼륨 제어기와 LCD를 통해 간편하게 설정할 수 있습니다.
- 500시간 이상의 남용 및 내구성 테스트를 통해 시스템의 신뢰성 확인 고효율 1,200W 클래스-D 파워 앰프는 EV의 설계와 공학이 적용된 초효율적인 고감도 트랜스듀서를 통해 최대 129dB 피크의 SPL을 제공합니다.
- 포터블과 설치 사용 환경에 적합합니다. 전문가급 하드웨어: 리프팅이 간편한 내장형 M20 나사형 폴 장착 플레이트 및 2개의 핸들 디자인

ELX200-18SP — 18" 앰프 내장형 서브우퍼 시스템

- EV QuickSmart 무선 애플리케이션: 동시에 최대 6개의 ELX200 스피커를 빠르고 무선으로 구성 및 모니터링하고, 심각한 성능 상태에서 즉각적으로 알림을 수신할 수 있습니다. Bluetooth®는 선택된 국가에서 사용할 수 있습니다.
- QuickSmartDSP는 동급 최고의 처리 기능을 제공합니다. 3개의 사전 설정 메뉴, 서브/톱 시스템 매치 크로스오버, 사용자가 프로그래밍할 수 있는 5가지 사전 설정 메뉴, 리미터 상태의 시각적 모니터링, 입력 레벨 제어기 및 미터 그리고 게인 구조를 최적화하는 마스터 볼륨 제어기와 LCD를 통해 간편하게 설정할 수 있습니다.
- 500시간 이상의 남용 및 내구성 테스트를 통해 시스템의 신뢰성 확인 고효율 1,200W 클래스-D 파워 앰프는 EV의 설계와 공학이 적용된 초효율적인 고감도 트랜스듀서를 통해 최대 132dB 피크의 SPL을 제공합니다.
- 포터블과 설치 사용 환경에 적합합니다. 전문가급 하드웨어: 리프팅이 간편한 내장형 M20 나사형 폴 장착 플레이트 및 2개의 핸들 디자인





2.3

빠른 설정

전대역용 라우드스피커

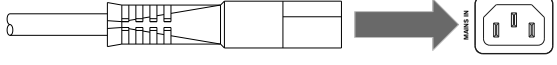
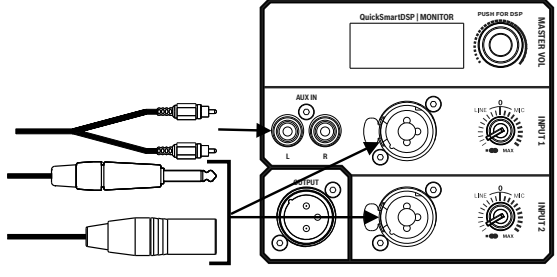
모델: ELX200-10P, ELX200-12P 및 ELX200-15P

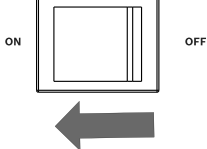
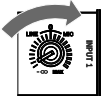
전대역용 라우드스피커를 설정하려면 다음을 수행하십시오.

단계	그림
1. 접지 콘센트와 MAINS IN(주전원 입력)을 AC 전원 코드로 연결합니다.	
2. 오디오 소스와 INPUT 1(입력 1) 또는 INPUT 2(입력 2)를 XLR, TRS, 또는 RCA 케이블로 연결합니다.	
3. 입력 게인을 $-\infty$ (무한)으로 조정합니다.	
4. 전원 스위치를 ON(켜기)으로 전환합니다.	
5. DSP 홈 화면에서 입력 게인을 원하는 사운드 출력으로 높입니다.	
6. MASTER VOL(마스터 볼륨) 조절기를 원하는 볼륨으로 조정합니다.	

서브우퍼

모델: ELX200-12SP 및 ELX200-18SP

서브우퍼를 설정하려면 다음을 수행하십시오.

단계	그림
1. 접지 콘센트와 MAINS IN(주전원 입력)을 AC 전원 코드로 연결합니다.	

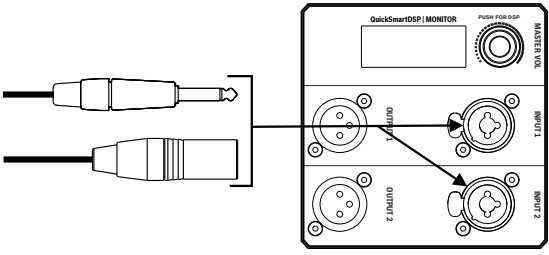
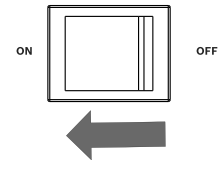
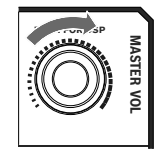
단계	그림
<p>2. 오디오 소스와 INPUT 1(입력 1) 또는 INPUT 2(입력 2)를 XLR 또는 TRS 케이블로 연결합니다.</p>	
<p>3. 전원 스위치를 ON(켜기)으로 전환합니다.</p>	
<p>4. MASTER VOL(마스터 볼륨) 조절기를 원하는 볼륨으로 조정합니다.</p>	

3 삼각대 및 플로어 모니터 운영

3.1 삼각대 또는 폴 장착

ELX200-10P, ELX200-12P 및 ELX200-15P 스피커는 삼각 스탠드나 서브우퍼 위의 폴에 장착할 수 있습니다.

삼각 스탠드에 스피커 장착



그림 3.1: 삼각 스탠드에 장착된 전대역용 모델



주의!

이 라우드스피커에 삼각대를 사용할 경우의 안전성은 평가되지 않았습니다. 라우드스피커의 무게를 지탱할 수 있는지 삼각 스탠드의 사양을 확인하십시오.

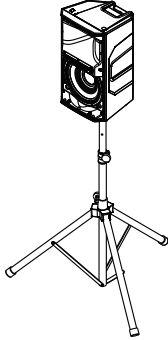

주의!

무거운 스피커는 두 명이 함께 들어서 장착하는 것이 좋습니다. 무거운 스피커를 한 명이 들어 장착할 경우 부상을 입을 수 있습니다.

스피커를 삼각 스탠드에 장착하려면 다음을 수행하십시오.

1. 삼각 스탠드를 평평하고 안정적인 표면에 놓습니다.
 - 삼각 스탠드의 다리를 완전히 늘립니다.
 - 스탠드를 더 높이기 위해 삼각 스탠드 구조를 개조해서는 안 됩니다.
 - 단일 스피커용으로 설계된 스탠드에 두 개 이상의 스피커를 장착하지 마십시오.
2. 두 손으로 스피커를 들어올립니다.
3. 스피커 아래쪽에 있는 폴 컵을 폴에 장착합니다.
4. 썸 스크루(A)를 조여 스피커를 폴에 고정합니다.

썸 스크루는 12" 및 15" 전대역용 스피커 모델에만 사용할 수 있습니다. 10" 전대역용 스피커에는 썸 스크루가 없습니다.

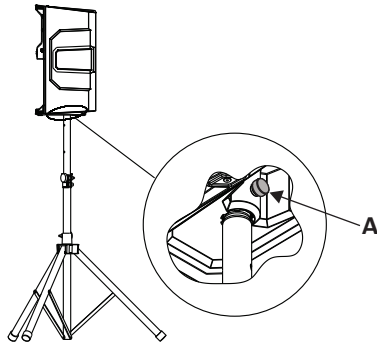

폴에 스피커 장착



주의!

무거운 스피커는 두 명 이상이 함께 들어서 장착하는 것이 좋습니다. 무거운 스피커를 한 명이 들어 장착할 경우 부상을 입을 수 있습니다.

스피커를 폴에 장착하려면 다음을 수행하십시오.

1. 서브우퍼를 평평하고 안정적인 표면에 놓습니다.
2. M20 나사형 폴을 서브우퍼 상단의 콤보 폴 컵에 삽입합니다.
3. M20 나사형 폴을 시계 방향으로 돌려 서브우퍼에 고정합니다.

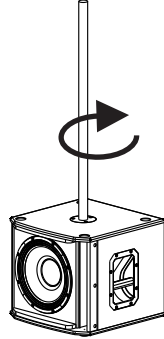

4. 두 손으로 스피커를 들어올립니다.
5. 스피커 아래쪽에 있는 폴 컵을 폴에 장착합니다.
6. 썸 스크루를 조여 스피커를 폴에 고정합니다.
썸 스크루는 12" 및 15" 전대역용 스피커 모델에만 사용할 수 있습니다. 10" 전대역용 스피커에는 썸 스크루가 없습니다.

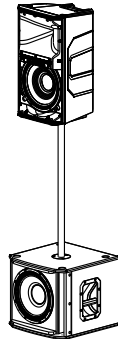

참조:

- DSP 제어, 페이지 25

3.2 플로어 모니터

ELX200-10P, ELX200-12P 및 ELX200-15P 스피커는 모니터 각도로 배치하여 플로어 모니터로 사용할 수도 있습니다.

스피커를 플로어 모니터로 설정하려면 다음을 수행하십시오.

1. 스피커를 평평하고 안정적인 표면에 놓습니다.
2. 케이블을 안전하게 배선하여 공연자, 제작진 및 청중이 케이블로 인해 부상당하지 않도록 합니다.



참고!

가능한 경우 항상 케이블 타이나 테이프로 케이블을 고정하십시오.



그림 3.2: 모니터 위치의 최적 지향 범위 (왼쪽 측면 및 오른쪽 전면)

참조:

- 전대역용 스피커 DSP 제어 메뉴, 페이지 25

4

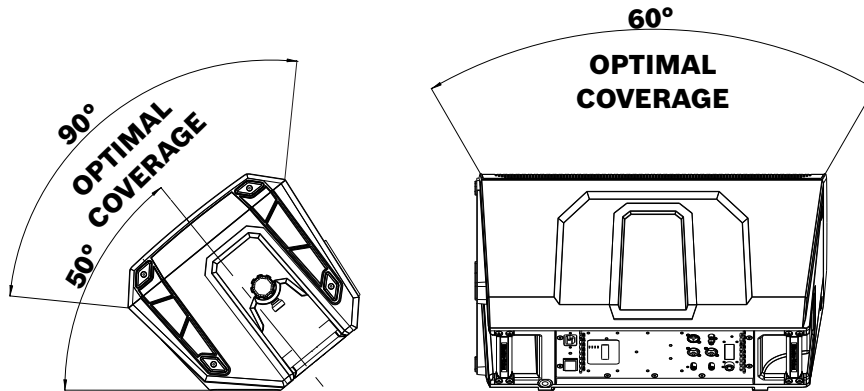
서스펜션

ELX200 인클로저에는 3개의 M10 나사연결 지점이 있습니다. 2개는 인클로저의 상단에 있으며 나머지 1개는 하단에 있습니다. 높은 곳에 매달기 위한 EBK1-M10-3PACK 액세서리와 같은 단조 슐더 아이볼트를 사용하여 개별 스피커를 매달아 설치할 수 있습니다.

경고!

물체의 서스펜션 작업에는 잠재적인 위험이 수반되므로 물체를 머리 위로 설치하는 작업에 관한 기술과 규정을 잘 아는 사람이 수행해야 합니다. Electro-Voice는 서스펜션되는 모든 스피커에 해당 국가, 연방, 주 및 지방의 모든 현행 법규 및 규정을 고려할 것을 강력히 권장합니다. 그러한 모든 요구 사항에 따라 스피커를 안전하게 설치하는 것은 설치자의 책임입니다. 스피커를 서스펜션한 경우 Electro-Voice는 연간 1회 이상 또는 법규에 따라 시스템을 점검할 것을 강력히 권장합니다. 악화 또는 손상 징후가 발견되면 즉시 개선 조치를 취해야 합니다. 벽면, 천장 또는 구조물이 머리 위에 서스펜션된 모든 물체를 지탱할 수 있는지 확인하는 것은 사용자의 책임입니다. Electro-Voice와 관련이 없는 하드웨어를 사용하여 스피커를 서스펜션하여 설치한 경우 이러한 하드웨어에 대한 책임은 해당 업체에게 있습니다.



그림 4.1: 서스펜션 지점(상단 A, 하단 B)

사용하기 전에 서스펜션 지점과 관련 하드웨어를 검사하여 서스펜션 지점의 강도를 감소시킬 수 있는 균열, 변형, 용접 끊어짐, 부식, 구성품 누락 또는 손상이 있는지 확인합니다. 손상된 하드웨어가 있으면 교체합니다. 서스펜션 지점의 정해진 제한 또는 최대 권장 부하를 초과하지 마십시오. 추가적인 안전 조치로 건물 구조 지지대에 추가 서스펜션 지점을 설치하는 것이 좋습니다. 이러한 중복 안전 지점을 통해 풀림 현상을 가능한 줄일 수 있습니다(1인치 이하 권장). 사용하기 전에 매번 스피커 인클로저를 검사하여 인클로저 강도를 감소시킬 수 있는 균열, 변형, 구성품 누락 또는 손상이 있는지 확인합니다. 라우드스피커 시스템에 손상되거나 누락된 하드웨어가 있으면 교체합니다.

아이볼트 설치

아이볼트를 설치하려면 다음을 수행하십시오.

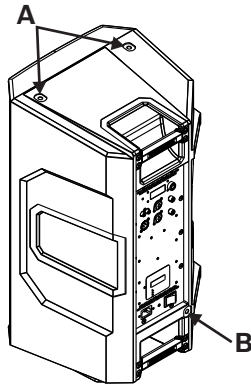
1. 서스펜션 지점에서 3개의 플라잉 포인트 커버를 분리합니다.

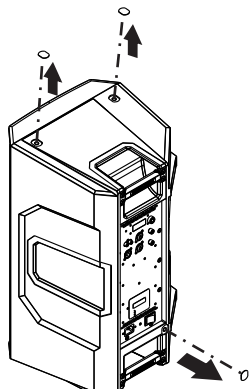

2. 서스펜션 지점에 M10 아이볼트 및 와셔를 설치합니다.

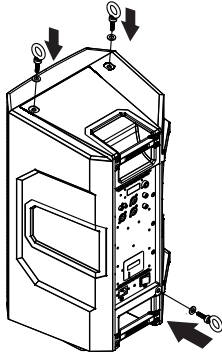
**경고!**

아이볼트는 완전히 장착되고 잡아당길 쪽의 면에서 방향이 맞춰져야 합니다. 아이볼트 아래에 항상 와셔를 사용하여 인클로저의 부하를 분산하십시오.



그림 4.2: 와셔 (A)가 사용된 아이볼트와 와셔 (B)가 사용되지 않은 아이볼트



그림 4.3: 잡아당기는 쪽의 면에서 방향이 맞춰진 아이볼트(왼쪽은 맞고, 오른쪽은 잘못됨)

**경고!**

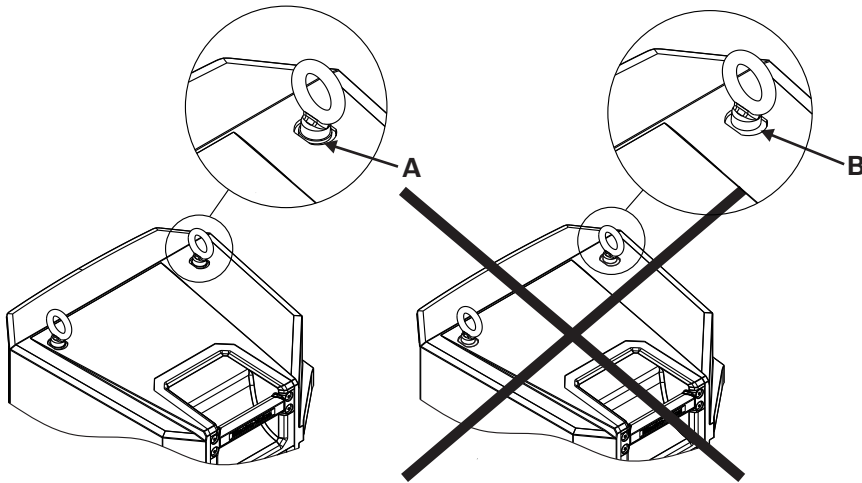
Electro-Voice 라우드스피커에 대한 제한 또는 최대 권장 작업 하중을 초과하지 마십시오. 이 경고를 무시하면 심각한 부상 또는 사망 사고가 발생할 수 있습니다.

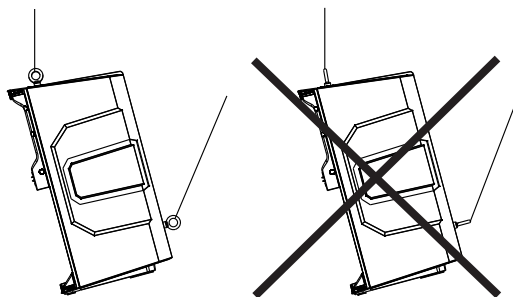

그림 4.4: 최대 작업 하중 - 수직 방향으로 서스펜션 지점당 50lb



경고!

ELX200 시리즈 스피커를 절대 수직 어레이로 매달지 마십시오.
이 경고를 무시하면 심각한 부상 또는 사망 사고가 발생할 수 있습니다.

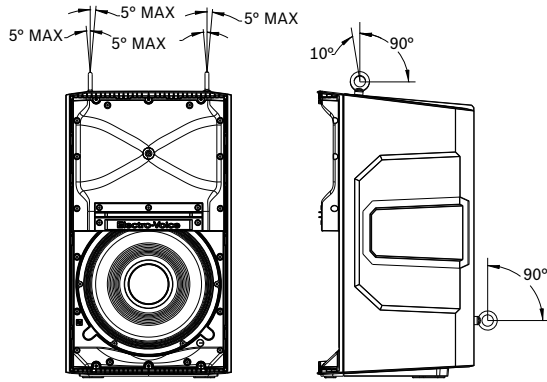

그림 4.5: 스피커 수직 서스펜션(왼쪽은 맞고, 오른쪽은 잘못됨)

참조:

- 전대역용 스피커 DSP 제어 메뉴, 페이지 25

5 앰프 DSP

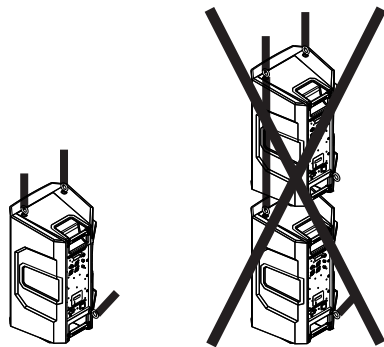
5.1 앰프 DSP 제어기

앰프에는 다기능 라우드스피커 시스템을 위한 여러 제어기 및 커넥터가 포함되어 있습니다.

전대역용 라우드스피커 제어 및 모니터링 인터페이스

전대역용 스피커 DSP 제어 메뉴 선택 항목은 ELX200-10P, ELX200-12P 및 ELX200-15P에서 사용할 수 있습니다.



그림 5.1: 전대역용 스피커 앰프 패널

1. **LCD** - DSP 제어 및 모니터링 인터페이스입니다.
2. **MASTER VOL(마스터 볼륨)** - 사운드 레벨을 조정합니다.
DSP - 메뉴를 스크롤하여 사용 가능한 선택 항목을 선택합니다. DSP 메뉴를 표시하려면 MASTER VOL(마스터 볼륨) 조절기를 누릅니다.
3. **INPUT LEVEL(입력 레벨)** - 개별 입력의 레벨을 조정하기 위한 레벨 제어기입니다. 12시 위치는 유니티 게인(게인 또는 감쇠 없음)이고 0 왼쪽의 범위는 라인 레벨 소스의 조정 범위이며 0 오른쪽의 범위는 마이크 레벨의 조정 범위입니다. LINE(라인) 및 MIC(마이크) 입력 레벨 제어기는 INPUT 1(입력 1)과 INPUT 2(입력 2)에 모두 사용할 수 있습니다.
4. **INPUT(입력)** - 믹싱 콘솔, 악기 또는 마이크와 같은 신호 소스의 연결에 대한 밸런스 입력입니다. 연결에는 1/4인치 TRS 또는 XLR 커넥터를 사용할 수 있습니다.
5. **전원** - 전원을 ON(켜기) 또는 OFF(끄기)로 전환하는 AC 스위치입니다. 전원이 켜지면 약 3초 후에 LCD 화면이 켜집니다.
6. **MAINS IN(주전원 입력)** - IEC 커넥터로 AC에 연결합니다.
7. **OUTPUT(출력)** - XLR 출력을 통해서만 믹싱된 두 입력 신호가 다른 라우드스피커나 서브우퍼로 전송됩니다. INPUT LEVEL(입력 레벨)은 OUTPUT(출력)에 대한 신호 레벨을 제어합니다. MASTER VOL(마스터 볼륨) 또는 DSP 제어 설정은 OUTPUT(출력)에 영향을 주지 않습니다.
8. **AUX INPUT(RCA 입력)** - MP3 플레이어와 같은 외부 오디오 미디어 장치를 연결하기 위한 스테레오 언밸런스 RCA 입력입니다. 두 RCA 입력이 합쳐져 INPUT 1(입력 1) 레벨로 제어될 수 있습니다. 이들 입력을 XLR/TRS INPUT 1(XLR/TRS 입력 1)과 동시에 사용할 수 있습니다.

서브우퍼 제어 및 모니터링 인터페이스

서브우퍼 DSP 제어 메뉴 선택 항목은 ELX200-12SP 및 ELX200-18SP에서 사용할 수 있습니다.

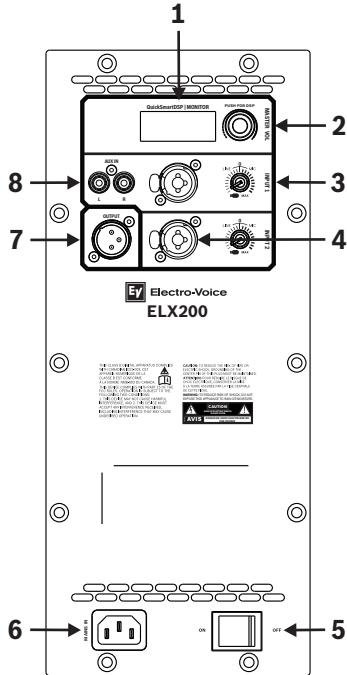

그림 5.2: 서브우퍼 앰프 패널

1. **LCD** - DSP 제어 및 모니터링 인터페이스입니다.
2. **MASTER VOL(마스터 볼륨)** - 사운드 레벨을 조정합니다.
DSP - 메뉴를 스크롤하여 사용 가능한 선택 항목을 선택합니다. DSP 메뉴를 표시하려면 MASTER VOL(마스터 볼륨) 조절기를 누릅니다.
3. **INPUT(입력)** - 믹싱 콘솔, 악기 또는 마이크와 같은 신호 소스의 연결에 대한 밸런스 입력입니다. 연결에는 ¼인치 TRS 또는 XLR 커넥터를 사용할 수 있습니다.
4. **전원** - 전원을 ON(켜기) 또는 OFF(끄기)로 전환하는 AC 스위치입니다. 전원이 켜지면 약 3초 후에 LCD 화면이 켜집니다.
5. **MAINS IN(주전원 입력)** - IEC 커넥터로 AC에 연결합니다.
6. **OUTPUT(출력)** - XLR 출력을 통해서 입력 신호가 다른 라우드스피커나 서브우퍼로 전송됩니다. INPUT 1(입력 1)은 OUTPUT 1(출력 1)로, INPUT 2(입력 2)는 OUTPUT 2(출력 2)로 연결됩니다. MASTER VOL(마스터 볼륨) 또는 DSP 제어 설정은 OUTPUT(출력)에 영향을 주지 않습니다.

5.2 시스템 상태

일반

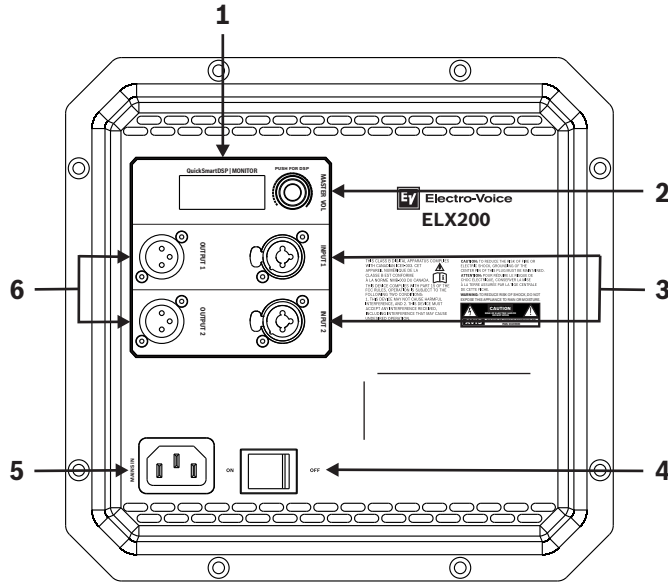

그림 5.3: Bluetooth® 상태가 포함된 정상 시스템 상태 홈 화면

- LEVEL** – 시스템의 마스터 게인을 dB로 나타냅니다. 범위는 음소거에서 +10dB까지이며 1dB씩 증가합니다.
- IN1** – VU 미터가 앰프 INPUT 1(입력 1) XLR 커넥터로 전송되는 INPUT 1의 신호 레벨을 표시합니다. IN1과 IN2는 서로 독립되어 있습니다.
- IN2** – VU 미터가 앰프 INPUT 2(입력 2) XLR 커넥터로 전송되는 INPUT 2의 신호 레벨을 표시합니다. IN1과 IN2는 서로 독립되어 있습니다.
- C** - 제어 앱에서 사용 가능한 옵션은 다음과 같습니다.
OFF(끄기) - 비활성화됨
깜박임 - 페어링 모드
솔리드 - 연결됨
- 1** - 선택한 사전 설정 번호가 표시됩니다. 5개의 사용자 지정 사전 설정이 제공됩니다.
- E** - 사전 설정이 저장되지 않았음이 표시됩니다. 사전 설정이 저장되면 E가 표시되지 않습니다.

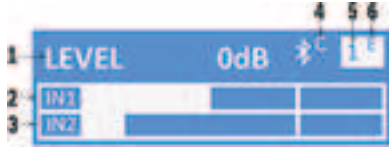

참고!

Bluetooth®는 선택된 국가에서 사용할 수 있습니다.

자세한 내용은 Electro-Voice 대리점이나 Electro-Voice 유통업체에 문의하십시오.

시스템 보호

시스템이 권장 사용범위를 초과하면 시스템 보호 리미터가 LCD 디스플레이에 CLIP(클리프) 또는 LIMIT(제한)라고 표시합니다.

CLIP(클리프)



그림 5.4: 클리핑된 시스템 상태

CLIP(클리프)은 라우드스피커로 전송되는 신호가 너무 높아서 라우드스피커에 클리핑된 신호가 전달되었음을 나타냅니다. CLIP(클리프)이라고 표시가 되면 믹서나 소스 장비에서 입력 게인 조절기 및/또는 신호를 낮추십시오.

LIMIT(제한)



또는



그림 5.5: 제한된 시스템 상태

LIMIT(제한)은 라우드스피커에 왜곡을 발생시킬 수 있는 단기 피크가 발생하지 않도록 보호합니다. 화면에 LIMIT가 작게 표시되면, 리미터가 작동하되 지속적으로 왜곡을 제어합니다. LIMIT가 크게 표시되면 음질이 떨어졌음을 나타냅니다. LIMIT가 크게 표시되면 출력 볼륨, 즉 MASTER VOL(마스터 볼륨)을 줄이는 것이 좋습니다.

5.3 DSP 제어

통합 DSP 제어 메뉴를 사용하여 라우드스피커의 여러 DSP 시스템 설정을 선택할 수 있습니다.

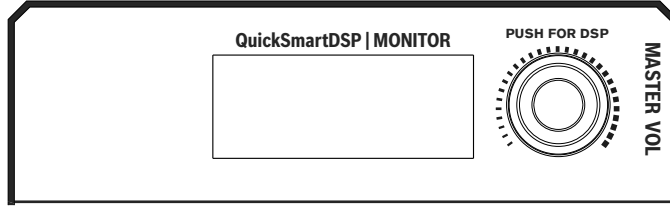

DSP 제어 메뉴 액세스

DSP 제어 메뉴에 액세스 하려면 다음을 수행하십시오.

1. MASTER VOL(마스터 볼륨) 조절기를 누릅니다.
DSP 제어 메뉴가 나타납니다.
2. MASTER VOL(마스터 볼륨) 조절기를 사용하여 메뉴 항목을 스크롤합니다.
3. MASTER VOL(마스터 볼륨) 조절기를 눌러 수정할 메뉴 항목을 선택합니다.
포커스가 DSP 메뉴 오른쪽의 매개변수로 이동합니다.
4. MASTER VOL(마스터 볼륨) 조절기를 사용하여 매개변수를 스크롤합니다.
5. MASTER VOL(마스터 볼륨) 조절기를 눌러 선택한 매개변수를 확인합니다.
설정이 저장됩니다. 포커스가 DSP 메뉴 왼쪽의 메뉴 항목으로 돌아갑니다.
6. 2 ~ 5단계를 반복하여 추가 DSP 및 시스템 설정을 수정합니다.
7. EXIT(끝내기)를 선택하여 홈 화면으로 돌아갑니다.

5.3.1 전대역용 스피커 DSP 제어 메뉴

전대역용 라우드스피커 DSP 제어 메뉴 선택 항목은 ELX200-10P, ELX200-12P 및 ELX200-15P 스피커에서 사용할 수 있습니다.

EXIT(끝내기)	
MODE(모드)	MUSIC(음악)(기본값)
	LIVE(라이브)
	SPEECH(스피치)
	CLUB(클럽)
LOCATION(위치)	TRIPOD(삼각대)(기본값)
	MONITOR(모니터)
	WALL(벽면)
	SUSPEND(서스펜션)
SUB(서브)	OFF(끄기)(기본값)
	80Hz
	100Hz
	120Hz
	150Hz
	ELX200-12SP
	ELX200-18SP
	ZXA1-SUB

		EKX-15SP
		EKX-18SP
		ELX118P
TREBLE(고음)		0dB(기본값)
		-12dB~+6dB
MID(중음)		0dB(기본값)
		-12dB~+6dB
BASS(저음)		0dB(기본값)
		-12dB~+6dB
LED		ON(켜기)(기본값)
		OFF(끄기)
		LIMIT(제한)
DISPLAY(디스플레이)	BACK(후면)	
	LCD DIM	ON(켜기)(기본값)
		OFF(끄기)
	BRIGHT(밝기)	5(기본값)
		1 - 10
	CONTRAST(대비)	5(기본값)
1 - 10		
BACK(후면)		
STORE(저장)	EXIT(끝내기), 1, 2, 3, 4, 5, EXIT(끝내기)	
RECALL(호출)	EXIT(끝내기), 1, 2, 3, 4, 5, EXIT(끝내기)	
LOCK(잠금)	NO(아니요)(기본값)	
	YES(예)	
CONTROL APP(제어 앱)	ON(켜기)	
	OFF(끄기)(기본값)	
RESET(재설정)	RESET ARE YOU SURE?(정말 재설정 하시겠습니까)	
	NO(아니요)(기본값)	
	YES(예)	
INFO(정보)	[제품명]	
	[펌웨어 버전]	
	©2017 Electro-Voice	

EXIT(끝내기)

표 5.1: 전대역용 스피커 DSP 제어 메뉴

EXIT(끝내기) 메뉴

Exit(끝내기) 메뉴는 홈 화면으로 돌아가는 데 사용합니다.

**참고!**

2분 동안 조작이 없으면 디스플레이가 홈 화면으로 돌아갑니다.

MODE(모드) 메뉴

Mode(모드) 메뉴는 라우드스피커가 제공하는 사운드의 유형을 구성하는 데 사용합니다.

이 선택 항목에 사용 가능한 옵션은 MUSIC(음악), LIVE(라이브), SPEECH(스피치), CLUB(클럽)입니다.

- **MUSIC(음악)** - 녹음된 음악 재생 및 전자 댄스 음악용으로 사용합니다. (기본값)
- **LIVE(라이브)** - 라이브 사운드용으로 사용합니다.
- **SPEECH(스피치)** - 스피치용으로 사용합니다.
- **CLUB(클럽)** - 녹음된 전자 음악 재생용으로 사용합니다.

기본값은 MUSIC(음악)입니다.

LOCATION(위치) 메뉴

Location(위치) 메뉴는 라우드스피커를 다양한 영역에 맞게 최적화하는 데 사용합니다.

이 선택 항목에 사용 가능한 옵션은 TRIPOD(삼각대), MONITOR(모니터), WALL(벽면), SUSPEND(서스펜션)입니다.

- **TRIPOD(삼각대)** - 라우드스피커를 삼각 스탠드나 폴에 장착했을 때 사용합니다. (기본값).
- **MONITOR(모니터)** - 라우드스피커를 경사진 모니터 면으로 모니터 위치에 배치한 경우에 사용합니다. 이 설정은 라우드스피커를 플로어에 가까이 배치할 때 발생하는 저주파수 증폭 문제를 보정합니다.
- **WALL(벽면)** - 장착 브래킷을 사용하여 라우드스피커를 벽면에 장착한 경우에 사용합니다(장착 브래킷 액세스리는 별매). 이 설정은 라우드스피커를 벽면에 가까이 배치할 때 발생하는 저주파수 증폭 문제를 보정합니다. 기둥에 장착한 경우에는 SUSPEND(서스펜션) 모드를 사용하는 것이 좋습니다.
- **SUSPEND(서스펜션)** - 3개의 서스펜션 지점에 아이볼트를 사용하여 라우드스피커를 매달아 설치한 경우에 사용합니다.

기본값은 TRIPOD(삼각대)입니다.

SUB(서브) 메뉴

Sub(서브) 메뉴는 서브우퍼 또는 함께 사용되는 서브우퍼에서 사용할 하이 패스 주파수를 선택하는 데 사용합니다.

이 선택 항목에서 사용 가능한 옵션은 OFF(끄기), 80Hz, 100Hz, 120Hz, 150Hz, ELX200-12SP, ELX200-18SP ZXA1-SUB, EKX-15SP, EKX-18SP 및 ELX118P입니다. 하이 패스는 24dB/옥타브 Linkwitz/Riley 크로스오버입니다. 80Hz, 100Hz, 120Hz 및 150Hz 선택 항목은 다른 서브우퍼에 일반적으로 사용되는 하이 패스 설정입니다. ELX200-12SP, ELX200-18SP, ZXA1-SUB, EKX-15SP, EKX-18SP 및 ELX118P 설정은 최상의 결합을 위한 딜레이를 포함하여 서브우퍼에 특별히 최적화된 설정입니다.

기본값은 OFF(끄기)입니다.

TREBLE(고음) 메뉴

Treble(고음) 메뉴는 라우드스피커의 고음역대 성능을 여러 가지 용도 또는 개인 취향에 맞도록 조절하는 데 사용합니다. 매개변수가 6kHz에 중심이 맞춰진 하이 셸빙(high shelving) 필터를 제어합니다.

기본값은 0입니다.

MID(중음) 메뉴

MID(중음) 메뉴는 라우드스피커의 중간 음역대 성능을 여러 가지 용도 또는 개인 취향에 맞도록 조절하는 데 사용합니다. 매개변수가 1.8kHz에 중심이 맞춰진 파라메트릭 EQ를 제어합니다.

기본값은 0입니다.

BASS(저음) 메뉴

Bass(저음) 메뉴는 라우드스피커의 저음역대 성능을 여러 가지 용도 또는 개인 취향에 맞도록 조절하는 데 사용합니다. 60kHz에 중심이 맞춰진 파라메트릭 EQ를 제어합니다.

기본값은 0입니다.

LED 메뉴

LED 메뉴는 전원 켜짐 상태를 표시하고 제한을 나타냅니다. 이 선택 항목에 사용 가능한 옵션은 ON(켜기), OFF(끄기) 또는 LIMIT(제한)입니다.

- **ON(켜기)** - 라우드스피커의 전원이 켜질 때 LED를 켭니다. (기본값).
- **OFF(끄기)** - LED를 끕니다.
- **LIMIT(제한)** - 정상 작동 중일 때 LED를 끕니다. LED가 잠깐 동안 깜박이면 리미터가 작동 중임을 의미합니다. 통합 리미터가 지속적으로 왜곡을 제어하므로 잠깐 동안 깜박이는 것은 심각한 문제가 아닙니다. LED가 계속 켜져 있으면 음질이 떨어졌음을 나타냅니다. LED가 계속 켜져 있으면 뒤쪽 LCD를 점검하여 자세한 정보를 확인하십시오. 이 경우 출력 볼륨을 줄이는 것이 좋습니다.

LCD DIM(LCD 흐리게) 메뉴

LCD Dim(LCD 흐리게) 메뉴는 디스플레이가 2분 이상 유휴 상태일 때 디스플레이를 흐리게 표시합니다. 이 항목의 옵션은 ON(켜기) 또는 OFF(끄기)입니다.

기본값은 ON(켜기)입니다.

BRIGHT(밝기) 메뉴

Bright(밝기) 메뉴는 LCD의 밝기를 결정하는 데 사용합니다.

범위는 1 ~ 10입니다.

기본값은 5입니다.

CONTRAST(대비) 메뉴

Contrast(대비) 메뉴는 LCD 화면의 가시성을 높이거나 낮추는 데 사용됩니다.

범위는 1 ~ 10입니다.

기본값은 5입니다.

STORE(저장) 메뉴

Store(저장) 메뉴를 사용하여 사용자 맞춤 설정을 다섯 개까지 만들 수 있습니다. 이 항목의 옵션은 EXIT(끝내기), 1, 2, 3, 4, 5입니다.



참고!

공백을 포함한 알파벳과 숫자의 조합으로 사용자 맞춤 설정의 이름을 만들 수 있습니다. 알파벳과 숫자의 범위는 A~Z, 그리고 0~9입니다.

이름 필드의 길이는 12자입니다.

사용자 맞춤 설정 저장

사용자 맞춤 설정을 저장하려면 다음을 수행하십시오.

1. DSP 메뉴에서 STORE(저장)로 스크롤합니다.
2. MASTER VOL(마스터 볼륨) 조절기를 눌러서 STORE(저장)을 선택합니다. 저장 화면이 나타납니다.
3. MASTER VOL(마스터 볼륨) 조절기를 눌러서 1을 선택합니다. 1에 대한 이름 입력 화면이 나타납니다.
4. MASTER VOL(마스터 볼륨) 조절기를 사용하여 문자를 스크롤합니다. 문자들이 나타납니다.

5. MASTER VOL(마스터 볼륨) 조절기를 눌러서 원하는 문자를 선택합니다.
6. MASTER VOL(마스터 볼륨) 조절기를 돌려 다음 문자 항목으로 이동합니다.
문자를 계속 선택하여 원하는 이름을 입력합니다.
7. MASTER VOL(마스터 볼륨) 조절기를 사용하여 SAVE(저장)로 스크롤합니다.
8. MASTER VOL(마스터 볼륨) 조절기를 눌러서 SAVE(저장)를 선택합니다.
9. 사용자 맞춤 설정을 추가로 저장하려면 단계 3 ~ 8을 반복합니다.
10. EXIT(끝내기)를 선택하여 홈 화면으로 돌아갑니다.

RECALL(호출) 메뉴

Recall(호출) 메뉴를 사용하여 사용자 맞춤 설정을 다섯 개까지 검색할 수 있습니다. 이 항목의 옵션은 EXIT(끝내기), 1, 2, 3, 4, 5입니다.

사용자 맞춤 설정 호출

사용자 맞춤 설정을 호출하려면 다음을 수행하십시오.

1. DSP 메뉴에서 RECALL(호출)로 스크롤합니다.
2. MASTER VOL(마스터 볼륨) 조절기를 눌러서 RECALL(호출)을 선택합니다.
호출 화면이 나타납니다.
3. MASTER VOL(마스터 볼륨) 조절기를 눌러서 1을 선택합니다.
선택한 항목이 로드됩니다.
4. EXIT(끝내기)를 선택하여 홈 화면으로 돌아갑니다.

LOCK(잠금) 메뉴

Lock(잠금) 메뉴는 사용자가 실수로 설정을 변경하는 것을 방지하기 위한 것입니다. 이 항목의 옵션은 NO(아니오) 또는 YES(예)입니다.

기본값은 NO(아니오)입니다.

DSP 메뉴 잠금

DSP 메뉴를 잠그려면 다음을 수행하십시오.

1. DSP 메뉴에서 LOCK(잠금)으로 스크롤합니다.
2. ON(켜기)을 선택합니다.



참고!

메뉴 잠금이 설정된 상태에서도 MASTER VOL(마스터 볼륨)은 조정할 수 있습니다.

DSP 메뉴 잠금 해제

DSP 메뉴의 잠금을 해제하려면 다음을 수행하십시오.

- ▶ MASTER VOL(마스터 볼륨) 조절기를 3초간 누릅니다.
DSP 메뉴의 잠금이 해제됩니다.

제어 앱 메뉴

제어 앱 메뉴를 사용하여 QuickSmart Mobile 무선 제어 및 모니터링 애플리케이션을 활성화합니다.

이 선택 항목의 사용 가능한 옵션은 ON(켜기) 또는 OFF(끄기)입니다.

기본값은 OFF(끄기)입니다.



참고!

Bluetooth®는 선택된 국가에서 사용할 수 있습니다.

자세한 내용은 Electro-Voice 대리점이나 Electro-Voice 유통업체에 문의하십시오.

Bluetooth® 단어 마크 및 로고는 Bluetooth SIG, Inc.의 등록 상표이며 Bosch Security Systems에 의한 해당 마크 사용은 라이선스를 기반으로 합니다. 기타 상표 및 상호는 각 소유자의 상표 및 상호입니다.

Bluetooth® 켜기 또는 끄기

Bluetooth®를 켜거나 끄려면 다음을 수행하십시오.

1. DSP 메뉴에서 CONTROL APP(제어 앱)으로 스크롤합니다.
2. ON(켜기)를 선택하거나

OFF(끄기)를 선택합니다.

RESET(재설정) 메뉴

Reset(재설정) 메뉴는 라우드스피커를 원래의 공장 출하 설정으로 재설정합니다. 이 항목의 옵션은 NO(아니요) 또는 YES(예)입니다.

기본값은 NO(아니오)입니다.

시스템 재설정

시스템을 원래 공장 출하 설정으로 재설정하려면 다음을 수행하십시오.

1. DSP 메뉴에서 RESET(재설정)을 선택합니다.
Reset Are you sure(정말 재설정하시겠습니까) 메시지가 나타납니다.
2. YES(예)를 선택합니다.
스피커가 재시작되고 시스템이 원래 공장 출하 설정으로 재설정됩니다.



참고!

재설정 메뉴 항목에서 스피커는 원래의 공장 출하 기본 설정으로 전환됩니다. 사용자 설정이 모두 삭제됩니다. STORE(저장) 및 RECALL(호출) 메뉴의 사용자 맞춤 설정이 <EMPTY>(비어 있음) 상태로 돌아갑니다.

INFO(정보) 메뉴

Information(정보) 메뉴는 제품명과 펌웨어 버전을 표시하는 데 사용됩니다.

5.3.2

서브우퍼 DSP 제어 메뉴

서브우퍼 DSP 제어 메뉴 선택 항목은 ELX200-12SP 및 ELX200-18SP 서브우퍼에서 사용할 수 있습니다.

EXIT(끝내기)	
MODE(모드)	MUSIC(음악)(기본값)
	LIVE(라이브)
	CLUB(클럽)
LOW PASS(로우 패스)	80Hz
	100Hz(기본값)
	120Hz
	150Hz
	ELX200-10P
	ELX200-12P
	ELX200-15P
	ZXA1
	EKX-12P
	EKX-15P
ELX112P	

		ELX115P
		ZLX-12P
		ZLX-15P
LED		ON(켜기)(기본값)
		OFF(끄기)
		LIMIT(제한)
DISPLAY(디스플레이)	BACK(후면)	
	LCD DIM	ON(켜기)(기본값)
		OFF(끄기)
	BRIGHT(밝기)	5(기본값)
		1 ~ 10
	CONTRAST(대비)	5(기본값)
1 ~ 10		
BACK(후면)		
STORE(저장)	EXIT(끝내기), 1, 2, 3, 4, 5, EXIT(끝내기)	
RECALL(호출)	EXIT(끝내기), 1, 2, 3, 4, 5, EXIT(끝내기)	
LOCK(잠금)	NO(아니요)(기본값)	
	YES(예)	
CONTROL APP(제어 앱)	ON(켜기)	
	OFF(끄기)(기본값)	
RESET(재설정)	RESET ARE YOU SURE?(정말 재설정 하시겠습니까)	
	NO(아니요)(기본값)	
	YES(예)	
INFO(정보)	[제품명]	
	[펌웨어 버전]	
	©2017 Electro-Voice	
EXIT(끝내기)		

표 5.2: 서브우퍼 DSP 제어 메뉴

EXIT(끝내기) 메뉴

Exit(끝내기) 메뉴는 홈 화면으로 돌아가는 데 사용됩니다.

**참고!**

2분 동안 조작이 없으면 디스플레이가 홈 화면으로 돌아갑니다.

MODE(모드) 메뉴

Mode(모드) 메뉴는 서브우퍼가 제공하는 사운드의 유형을 구성하는 데 사용됩니다.

- **MUSIC(음악)** - 녹음된 음악 재생 및 전자 댄스 음악용으로 사용됩니다. (기본값)
- **LIVE(라이브)** - 라이브 사운드용으로 사용됩니다.
- **CLUB(클럽)** - 녹음된 전자 음악 재생용으로 사용됩니다.

LOW PASS(로우 패스) 메뉴

LOW PASS(로우 패스) 메뉴를 사용하여 전대역용 스피커와 적절한 결합을 위한 로우 패스 주파수를 선택할 수 있습니다.

로우 패스는 24dB/옥타브 Linkwitz/Riley 경사입니다. 80Hz, 100Hz, 120Hz 및 150Hz 선택 항목은 다른 전대역용 스피커 시스템에 일반적으로 사용되는 로우 패스 설정입니다. ELX200-10P, ELX200-12P, ELX200-15P, ZXA1, EKX-12P, EKX-15P, ELX112P, ELX115P, ZLX-12P 및 ZLX-15P 설정은 최상의 결합을 위해 전대역용 스피커에 특별히 최적화된 설정입니다.

기본값은 100Hz입니다.

LED 메뉴

LED 메뉴는 전원 켜짐 상태를 표시하고 제한을 나타냅니다. 이 선택 항목에 사용 가능한 옵션은 ON(켜기), OFF(끄기) 또는 LIMIT(제한)입니다.

- **ON(켜기)** - 라우드스피커의 전원이 켜질 때 LED를 켭니다. (기본값).
- **OFF(끄기)** - LED를 끕니다.
- **LIMIT(제한)** - 정상 작동 중일 때 LED를 끕니다. LED가 잠깐 동안 깜박이면 리미터가 작동 중임을 의미합니다. 통합 리미터가 지속적으로 왜곡을 제어하므로 잠깐 동안 깜박이는 것은 심각한 문제가 아닙니다. LED가 계속 켜져 있으면 음질이 떨어졌음을 나타냅니다. LED가 계속 켜져 있으면 뒤쪽 LCD를 점검하여 자세한 정보를 확인하십시오. 이 경우 출력 볼륨을 줄이는 것이 좋습니다.

기본값은 ON(켜기)입니다.

LCD DIM(LCD 흐리게) 메뉴

LCD Dim(LCD 흐리게) 메뉴는 디스플레이가 2분 이상 유휴 상태일 때 디스플레이를 흐리게 표시합니다. 이 항목의 옵션은 ON(켜기) 또는 OFF(끄기)입니다.

기본값은 ON(켜기)입니다.

BRIGHT(밝기) 메뉴

Bright(밝기) 메뉴는 LCD의 밝기를 결정하는 데 사용됩니다.

범위는 1 ~ 10입니다.

기본값은 5입니다.

CONTRAST(대비) 메뉴

Contrast(대비) 메뉴는 LCD 화면의 가시성을 높이거나 낮추는 데 사용됩니다.

범위는 1 ~ 10입니다.

기본값은 5입니다.

STORE(저장) 메뉴

Store(저장) 메뉴를 사용하여 사용자 맞춤 설정을 다섯 개까지 만들 수 있습니다. 이 항목의 옵션은 EXIT(끝내기), 1, 2, 3, 4, 5입니다.

**참고!**

공백을 포함한 알파벳과 숫자의 조합으로 사용자 맞춤 설정의 이름을 만들 수 있습니다. 알파벳과 숫자의 범위는 A~Z, 그리고 0~9입니다.

이름 필드의 길이는 12자입니다.

사용자 맞춤 설정 저장

사용자 맞춤 설정을 저장하려면 다음을 수행하십시오.

1. DSP 메뉴에서 STORE(저장)로 스크롤합니다.
2. MASTER VOL(마스터 볼륨) 조절기를 눌러서 STORE(저장)을 선택합니다.
저장 화면이 나타납니다.
3. MASTER VOL(마스터 볼륨) 조절기를 눌러서 1을 선택합니다.
1에 대한 이름 입력 화면이 나타납니다.
4. MASTER VOL(마스터 볼륨) 조절기를 사용하여 문자를 스크롤합니다.
문자들이 나타납니다.
5. MASTER VOL(마스터 볼륨) 조절기를 눌러서 원하는 문자를 선택합니다.
6. MASTER VOL(마스터 볼륨) 조절기를 돌려 다음 문자 항목으로 이동합니다.
문자를 계속 선택하여 원하는 이름을 입력합니다.
7. MASTER VOL(마스터 볼륨) 조절기를 사용하여 SAVE(저장)로 스크롤합니다.
8. MASTER VOL(마스터 볼륨) 조절기를 눌러서 SAVE(저장)를 선택합니다.
9. 사용자 맞춤 설정을 추가로 저장하려면 단계 3 ~ 8을 반복합니다.
10. EXIT(끝내기)를 선택하여 홈 화면으로 돌아갑니다.

RECALL(호출) 메뉴

Recall(호출) 메뉴를 사용하여 사용자 맞춤 설정을 다섯 개까지 검색할 수 있습니다. 이 항목의 옵션은 EXIT(끝내기), 1, 2, 3, 4, 5입니다.

사용자 맞춤 설정 호출

사용자 맞춤 설정을 호출하려면 다음을 수행하십시오.

1. DSP 메뉴에서 RECALL(호출)로 스크롤합니다.
2. MASTER VOL(마스터 볼륨) 조절기를 눌러서 RECALL(호출)을 선택합니다.
호출 화면이 나타납니다.
3. MASTER VOL(마스터 볼륨) 조절기를 눌러서 1을 선택합니다.
선택한 항목이 로드됩니다.
4. EXIT(끝내기)를 선택하여 홈 화면으로 돌아갑니다.

LOCK(잠금) 메뉴

Lock(잠금) 메뉴는 사용자가 실수로 설정을 변경하는 것을 방지하기 위한 것입니다. 이 항목의 옵션은 NO(아니요) 또는 YES(예)입니다.

기본값은 NO(아니오)입니다.

DSP 메뉴 잠금

DSP 메뉴를 잠그려면 다음을 수행하십시오.

1. DSP 메뉴에서 LOCK(잠금)으로 스크롤합니다.
2. ON(켜기)을 선택합니다.



참고!

메뉴 잠금이 설정된 상태에서도 MASTER VOL(마스터 볼륨)은 조정할 수 있습니다.

DSP 메뉴 잠금 해제

DSP 메뉴의 잠금을 해제하려면 다음을 수행하십시오.

- ▶ MASTER VOL(마스터 볼륨) 조절기를 3초간 누릅니다.
DSP 메뉴의 잠금이 해제됩니다.

제어 앱 메뉴

제어 앱 메뉴를 사용하여 QuickSmart Mobile 무선 제어 및 모니터링 애플리케이션을 활성화합니다.

이 선택 항목의 사용 가능한 옵션은 ON(켜기) 또는 OFF(끄기)입니다.

기본값은 OFF(끄기)입니다.



참고!

Bluetooth®는 선택된 국가에서 사용할 수 있습니다.

자세한 내용은 Electro-Voice 대리점이나 Electro-Voice 유통업체에 문의하십시오.

Bluetooth® 단어 마크 및 로고는 Bluetooth SIG, Inc.의 등록 상표이며 Bosch Security Systems에 의한 해당 마크 사용은 라이선스를 기반으로 합니다. 기타 상표 및 상호는 각 소유자의 상표 및 상호입니다.

Bluetooth® 켜기 또는 끄기

Bluetooth®를 켜거나 끄려면 다음을 수행하십시오.

1. DSP 메뉴에서 CONTROL APP(제어 앱)으로 스크롤합니다.
2. ON(켜기)를 선택하거나

OFF(끄기)를 선택합니다.

RESET(재설정) 메뉴

Reset(재설정) 메뉴는 라우드스피커를 원래의 공장 출하 설정으로 재설정합니다. 이 항목의 옵션은 NO(아니요) 또는 YES(예)입니다.

기본값은 NO(아니오)입니다.

시스템 재설정

시스템을 원래 공장 출하 설정으로 재설정하려면 다음을 수행하십시오.

1. DSP 메뉴에서 RESET(재설정)을 선택합니다.
Reset Are you sure(정말 재설정하시겠습니까) 메시지가 나타납니다.
2. YES(예)를 선택합니다.
스피커가 재시작되고 시스템이 원래 공장 출하 설정으로 재설정됩니다.



참고!

재설정 메뉴 항목에서 스피커는 원래의 공장 출하 기본 설정으로 전환됩니다.

사용자 설정이 모두 삭제됩니다. STORE(저장) 및 RECALL(호출) 메뉴의 사용자 맞춤 설정이 <EMPTY>(비어 있음) 상태로 돌아갑니다.

INFO(정보) 메뉴

Information(정보) 메뉴는 제품명과 펌웨어 버전을 표시하는 데 사용됩니다.

6 QuickSmart Mobile 애플리케이션 페어링

태블릿 및 스마트폰용 EV QuickSmart Mobile 앱은 iTunes App Store 및 Google Play Store에서 다운로드할 수 있습니다.



참고!

EV QuickSmart Mobile 앱은 Bluetooth®를 활성화한 상태에서 Electro-Voice에서 스피커만을 검색하도록 설계되었습니다.

EV QuickSmart Mobile 앱은 다른 유형의 Bluetooth® 장치(예: 핸드폰, 랩톱, 태블릿 또는 헤드셋 등)는 표시하지 않습니다.



참고!

Bluetooth는 선택된 국가에서 사용할 수 있습니다.

자세한 내용은 Electro-Voice 대리점이나 Electro-Voice 유통업체에 문의하십시오.

Electro-Voice로 EV QuickSmart Mobile 앱과 스피커를 페어링하기 전에 스마트폰 또는 태블릿 및 스피커에 Bluetooth®가 활성화되었는지 확인합니다.

최초 페어링

스피커와 EV QuickSmart Mobile 앱을 페어링하려면 다음을 수행하십시오.

1. EV QuickSmart Mobile 앱 열기 
2. 화면에 주변 스피커 검색이 표시됩니다.
EV QuickSmart Mobile 앱은 Bluetooth®가 활성화된 사용 가능한 Electro-Voice 스피커를 검색합니다.
3. 화면에 사용 가능한 스피커가 표시됩니다.
앱은 최대 8개의 사용 가능한 스피커를 표시합니다.
4. 앱과 페어링할 스피커를 누릅니다.
선택한 스피커 아래에는 선택 상태를 확인할 수 있는 빨간색 선이 있습니다.
5. 필요한 라우드스피커를 모두 선택할 때까지 이전 단계를 반복합니다.
6. 빨간색 **CONNECT(연결)** 버튼을 누릅니다.
7. 앱과 필요한 스피커를 페어링합니다.
앱은 최대 6개의 스피커와 연결될 수 있습니다.

다음 페어링:

스피커와 EV QuickSmart Mobile 앱을 페어링하려면 다음을 수행하십시오.

1. EV QuickSmart Mobile 앱 아이콘을 누릅니다. 
2. 화면에 주변 스피커 검색이 표시됩니다.
EV QuickSmart Mobile 앱은 Bluetooth®가 활성화된 사용 가능한 Electro-Voice 스피커를 검색합니다.
3. 화면에 사용 가능한 스피커가 표시됩니다.
앱은 최대 8개의 사용 가능한 스피커를 표시합니다.
4. 앱과 페어링할 스피커를 누릅니다.
선택한 스피커 아래에는 선택 상태를 확인할 수 있는 빨간색 선이 있습니다.
5. 필요한 라우드스피커를 모두 선택할 때까지 이전 단계를 반복합니다.
6. 빨간색 **CONNECT(연결)** 버튼을 누릅니다.
7. 앱과 필요한 스피커를 페어링합니다.
앱은 최대 6개의 스피커와 연결될 수 있습니다.

7 권장 구성

7.1 데이지 체인 방식으로 전대역용 시스템 연결

LINE(라인) 및 MIC(마이크) 입력 레벨 제어기는 INPUT 1(입력 1)과 INPUT 2(입력 2) 모두에 사용할 수 있습니다. 12시 위치는 유니티 게인(게인 또는 감쇠 없음)이고 0 오른쪽의 범위는 마이크 레벨의 조정 범위입니다.

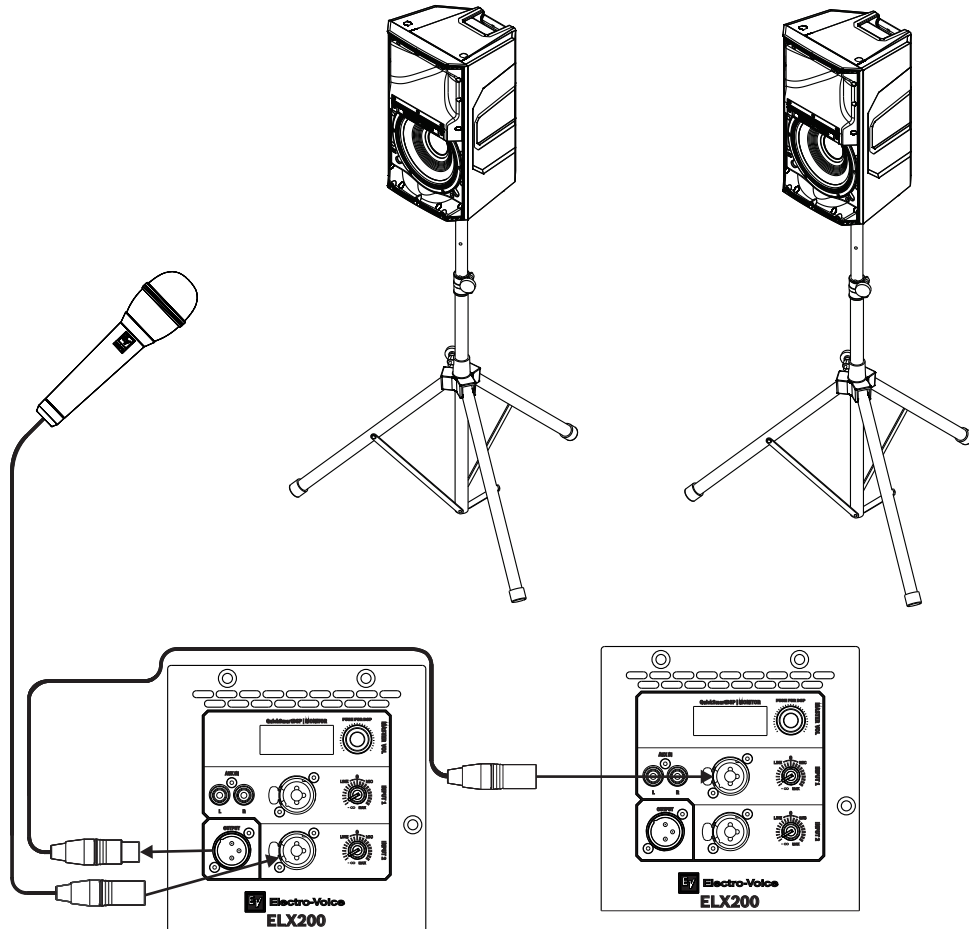

참고!
화살표 방향은 신호 경로를 나타냅니다.

Mode(모드):	Speech(스피치)
Location(위치):	Tripod(삼각대)
Sub(서브):	Off(끄기)

표 7.3: 삼각대에 장착된 라우드스피커의 DSP 설정

참조:

- 앰프 DSP 제어기, 페이지 22
- 전대역용 스피커 DSP 제어 메뉴, 페이지 25

7.2 MP3 플레이어 MONO 구성

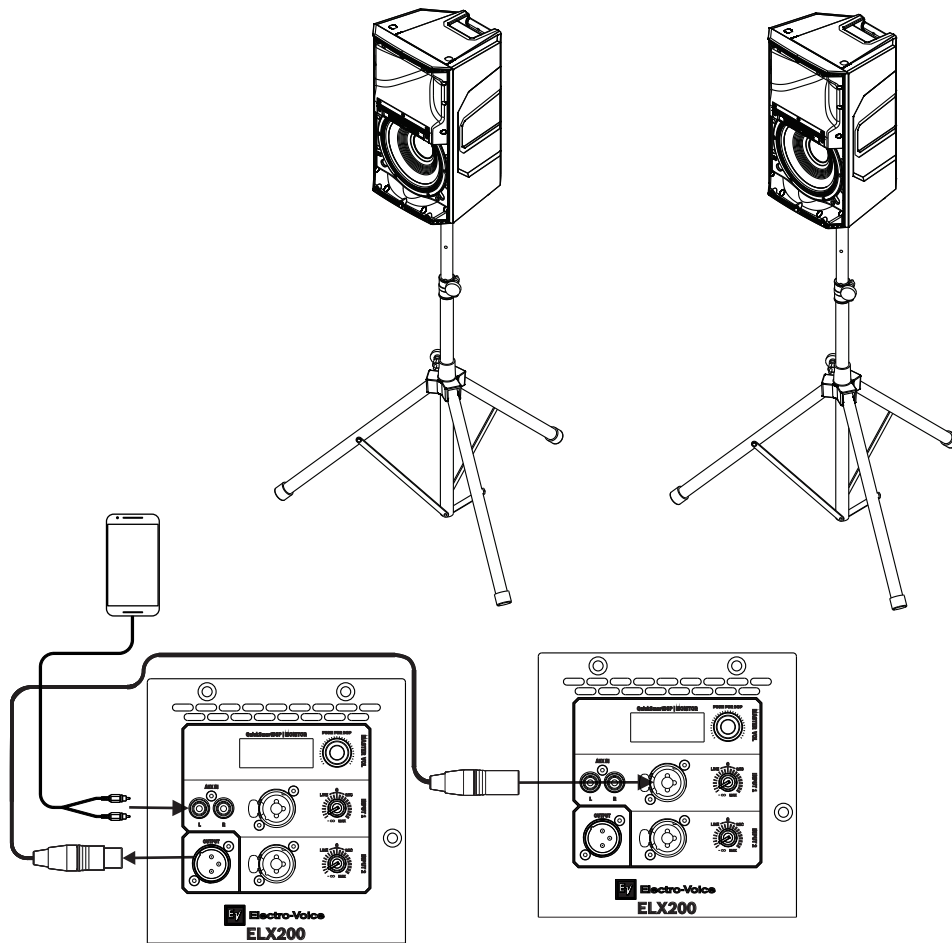

참고!
화살표 방향은 신호 경로를 나타냅니다.

Mode(모드):	Music(음악)
Location(위치):	Tripod(삼각대)
Sub(서브):	Off(끄기)

표 7.4: 삼각대에 장착된 라우드스피커의 DSP 설정

참조:
- 전대역용 스피커 DSP 제어 메뉴, 페이지 25

7.3 MP3 플레이어 STEREO 구성

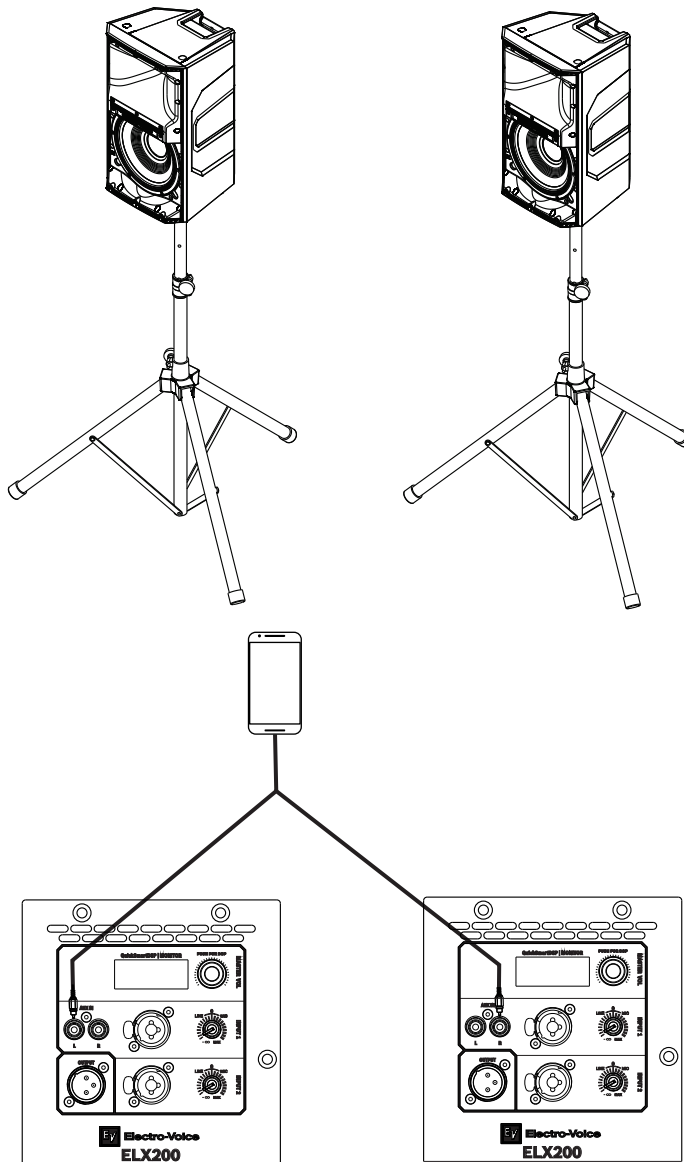

Mode(모드):	Music(음악)
Location(위치):	Tripod(삼각대)
Sub(서브):	Off(끄기)

표 7.5: 삼각대에 장착된 라우드스피커의 DSP 설정

참조:

- 전대역용 스피커 DSP 제어 메뉴, 페이지 25

7.4 전대역용 시스템을 모니터로 사용

LINE(라인) 및 MIC(마이크) 입력 레벨 제어기는 INPUT 1(입력 1)과 INPUT 2(입력 2) 모두에 사용할 수 있습니다. 12시 위치는 유니티 게인(게인 또는 감쇠 없음)이고 0 오른쪽의 범위는 마이크 레벨의 조정 범위입니다.

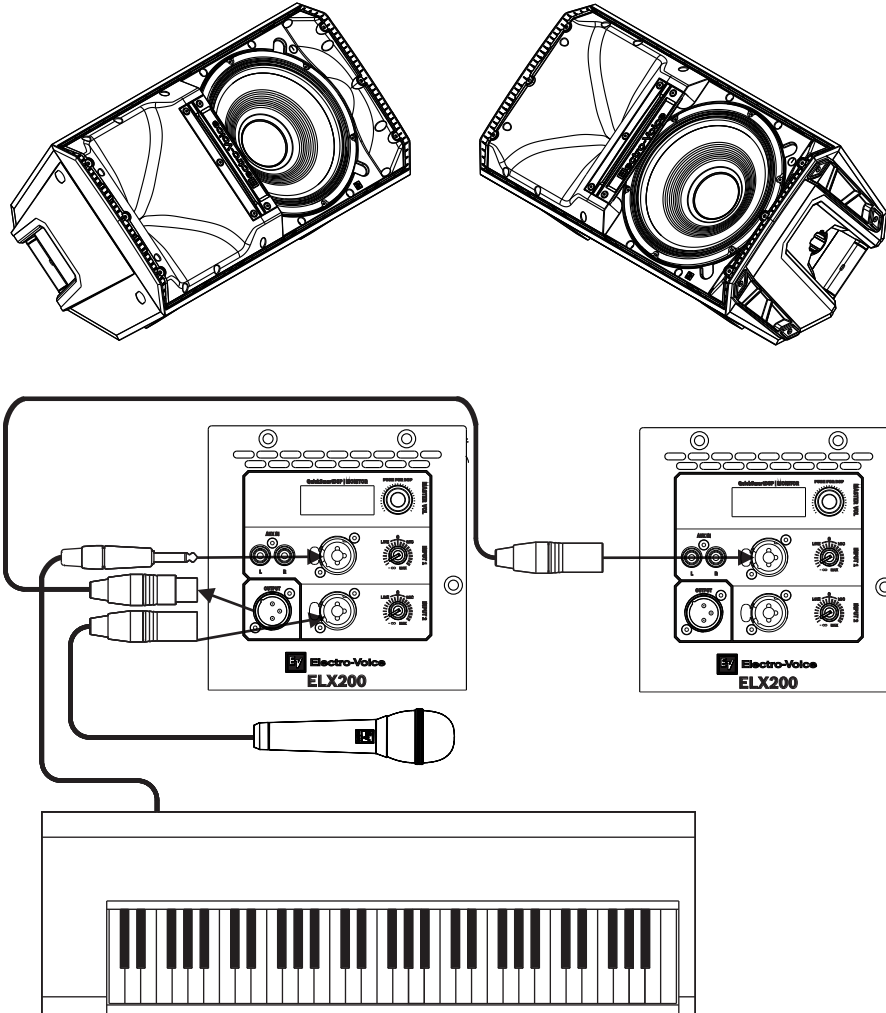

참고!
화살표 방향은 신호 경로를 나타냅니다.

Mode(모드):	Live(라이브)
Location(위치):	Monitor(모니터)
Sub(서브):	Off(끄기)

표 7.6: 모니터로 사용하는 라우드스피커의 DSP 설정

참조:

- 앰프 DSP 제어기, 페이지 22
- 전대역용 스피커 DSP 제어 메뉴, 페이지 25

7.5 전대역용 시스템과 서브우퍼를 스택 방식으로 설치

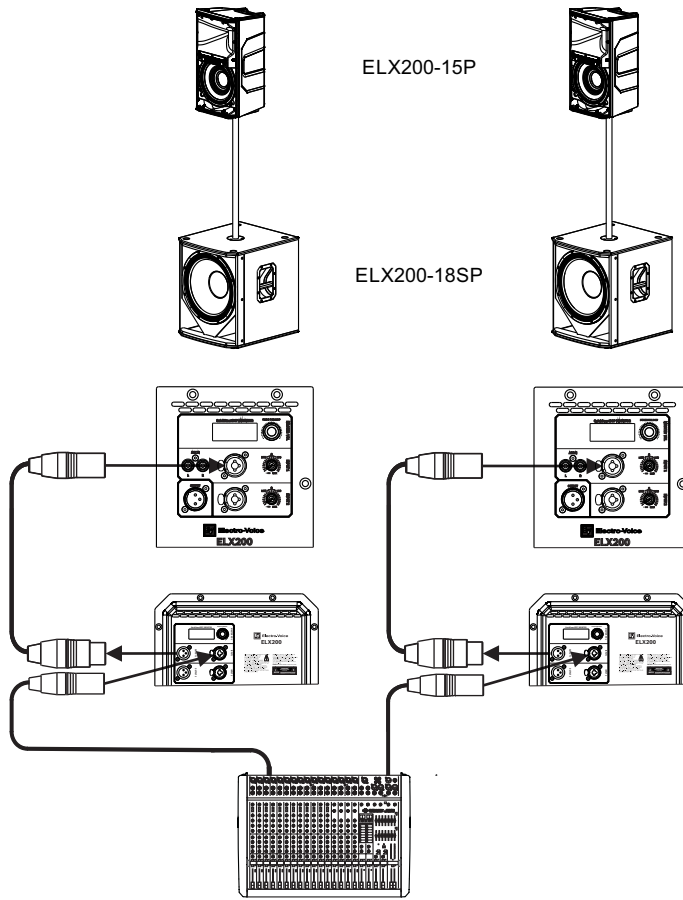

참고!
화살표 방향은 신호 경로를 나타냅니다.

ELX200-15P	
Mode(모드):	Live(라이브)
Location(위치):	Tripod(삼각대)
Sub(서브):	ELX200-18SP
ELX200-18SP	
Mode(모드):	Live(라이브)
Location(위치):	일반
Low Pass(로우 패스):	ELX200-15P

표 7.7: 스택 방식으로 설치된 스피커 및 서브우퍼의 DSP 설정

- 참조:**
- 전대역용 스피커 DSP 제어 메뉴, 페이지 25
 - 서브우퍼 DSP 제어 메뉴, 페이지 30

8 문제 해결

문제	가능한 원인	조치
1. 소리가 들리지 않음	앰프	모든 전자 기기가 켜져 있는지, 신호 라우팅이 올바른지, 소스가 활성 상태인지, 볼륨이 켜져 있는지 등을 확인한 다음 필요한 대로 수정/수리/교체합니다. 소리가 여전히 들리지 않는다면 배선이 잘못된 것입니다.
	배선	앰프에 올바른 케이블이 연결되어 있는지 확인합니다. 앰프 레벨을 낮추고 사운드를 재생해 봅니다. 오작동 라인에 테스트 스피커를 병렬로 연결합니다. 사운드 레벨이 전혀 작동하지 않거나 매우 약하다면 라인이 단락된 것입니다. 라인이 손상되거나, 어딘가에 끼어 있거나, 연결이 끊어졌을 수 있습니다. 테스트 라우드스피커를 사용하여 문제를 찾아 해결할 때까지 라인을 이동하면서 각 연결/장착 지점을 테스트합니다. 극성이 올바른지 확인합니다.
2. 저주파 응답 불량	SUB(서브) 메뉴의 크로스오버 주파수가 활성 상태임	시스템에 서브우퍼가 사용되지 않는 경우 OFF(끄기) 위치를 선택합니다.
3. 잡음, 왜곡 등의 간헐적 출력	연결이 잘못됨	앰프와 스피커의 모든 연결을 검사하여 모두 완전하고 단단하게 고정되어 있는지 확인합니다. 문제가 지속되면 배선을 검사합니다. 문제 1을 참조하십시오.
4. 버즈, 히스, 험 등의 지속적인 노이즈	소스 또는 기타 전자 장치의 결함	음원이 재생되고 있지 않은데도 노이즈가 있으면 필요에 따라 각 구성 요소를 평가하여 문제를 파악합니다. 대개는 신호 경로가 단절된 것일 수 있습니다.
	시스템 접지 또는 접지 루프 불량	필요한 대로 시스템 접지를 검사하여 해결합니다.
	입력 게인 조절기가 MIC 위치에 있지 않음	입력 게인 조절기 레벨을 천천히 높여 마이크 프리앰프를 설정합니다.
5. INPUT 1(입력 1) 또는 INPUT 2(입력 2)에 연결된 마이크에서 사운드가 생성되지 않음	팬텀 전원이 필요한 마이크	팬텀 전원이 필요하지 않은 다이내믹 마이크를 사용합니다. 팬텀 전원이 필요한 마이크를 사용할 경우 외부 팬텀 전원 공급 장치가 필요합니다.
	입력 게인 조절기가 MIC 위치에 있지 않음	입력 게인 조절기 레벨을 천천히 높여 마이크 프리앰프를 설정합니다.
6. 사운드가 왜곡되거나, 전면 LED OFF(끄기) 또는 LCD 화면의 LIMIT(제한) ON(켜기)	과도한 입력 레벨	제한에 맞게 입력 레벨 또는 라우드스피커 레벨 조절기를 줄입니다.
	게인 구조가 잘못되었거나 소스 입력(믹싱 콘솔/프리앰프)이 과구동됨	LCD 화면의 VU 미터 표시기를 사용하여 소스의 레벨 제어가 올바르게 체계화되어 있는지 확인합니다. VU 미터 막대가 단색이거나 시스템에 LIMIT(제한)이 표시된다면 입력 또는 소스 레벨이 너무 높은 것입니다.
7. 입력 레벨이 증폭될 때 마이크에서 음향 피드백이 발생함	잘못된 게인 구조	믹싱 콘솔이나 입력 소스에서 마이크 레벨을 줄입니다. 마이크가 라우드스피커에 직접 연결되어 있는 경우에는 라우드스피커의 입력 레벨을 줄입니다. 마이크가 사운드 소스에 가까이 있으면 피드백 발생 전 게인이 증가합니다. 문제 6을 참조하십시오.

문제	가능한 원인	조치
	MODE(모드)가 MUSIC(음악)으로 설정됨	MODE(모드)를 LIVE(라이브) 또는 SPEECH(스피치)로 변경합니다.
	마이크 위치가 라우드스피커의 전면과 너무 가까움	가능하면 항상 라우드스피커가 마이크 앞에 놓이도록 합니다. 모니터 위치에서 라우드스피커를 사용할 경우에는 라우드스피커가 마이크의 뒤쪽을 향하도록 합니다.
8. DSP 메뉴가 잠겨 있음	Menu Lock(메뉴 잠금) 기능이 켜져 있음. LCD 화면에 잠금 기호가 표시됨	MASTER VOL(마스터 볼륨) 조절기를 5초간 누릅니다.
9. QuickSmart Mobile 앱은 스피커를 인식하지 못합니다.	Bluetooth® 활성화	스피커에 Bluetooth®가 활성화되었는지 확인합니다.

권장 해결 방법으로 문제가 해결되지 않으면 Electro-Voice 대리점이나 Electro-Voice 유통업체에 문의하십시오.

참조:

- 시스템 상태, 페이지 24
- DSP 제어, 페이지 25

9 기술 데이터

ELX200-10P, ELX200-12P 및 ELX200-15P

	ELX200-10P	ELX200-12P	ELX200-15P
주파수 응답(-3dB):	59Hz - 18kHz ¹	57Hz - 16kHz ¹	55Hz - 16kHz ¹
주파수 범위(-10dB):	53Hz - 20kHz ¹	51Hz - 20kHz ¹	48Hz - 19kHz ¹
최대 SPL:	130dB ²	130dB ²	132dB ²
지향각 (가로 x 세로):	90° x 60°		
정격 출력:	1200W		
LF 트랜스듀서:	EVS-10M 254mm(10in)	EVS-12M 300mm (12in)	EVS-15M 381mm (15in)
HF 트랜스듀서:	DH-1L 1인치 티타늄 압축 드라이버		
크로스오버 주파수:	1,800Hz	1,700Hz	1,600Hz
커넥터:	스테레오 RCA 입력(1개), XLR/TRS 콤보 잭(2개) 및 XLR(1개)		
인클로저:	폴리프로필렌		
그릴:	18AWG 분체도장 강판		
서스펜션:	M10 서스펜션 지점(3개)		
색상:	검은색 또는 흰색		
크기(높이 x 가로 x 세로): mm(in)	531 x 330 x 319 (21.0 x 13.0 x 12.6)	629 x 363 x 344 (24.8 x 14.3 x 13.6)	710 x 423 x 384 (28.0 x 16.7 x 15.2)
순무게:	13.5kg(29.9lb)	15.6kg(34.4lb)	18.9kg(41.7lb)
배송 무게:	15.6kg(34.4lb)	17.7kg(39.1lb)	21.8kg(48.1lb)
전력 소비:	100~240V~, 50~60Hz, 1.2~0.6A ³		

¹전체 공간 상태에서 음악 DSP 사전 설정을 사용하여 측정된 값입니다.

²최대 SPL은 1m 거리에서 최대 출력의 광대역 핑크 노이즈를 사용하여 측정된 값입니다.

³전류 등급은 1/8 출력입니다.

ELX200-12SP 및 ELX200-18SP

	ELX200-12SP	ELX200-18SP
주파수 응답(-3dB):	49Hz - 135Hz ¹	47Hz - 105Hz ¹
주파수 범위(-10dB):	41Hz - 165Hz ¹	40Hz - 145Hz ¹
최대 SPL:	129dB ²	132dB ²
정격 출력:	1200W	
LF 트랜스듀서:	EVS-12L 300mm(12인치)	EVS-18L 457mm(18in)
로우 패스 주파수:	조정 가능한 설정: 80Hz, 100Hz, 120Hz, 150Hz	
커넥터:	XLR/TRS 콤보 잭(2개) 및 XLR 링크 출력(2개)	
인클로저:	내구성 있는 폴리우레아 상단 코팅 마감된 15mm 합판	
그릴:	18AWG 분체도장 강판	

	ELX200-12SP	ELX200-18SP
색상:	검은색 또는 흰색	
크기(높이 x 가로 x 세로): mm(in)	397 x 445 x 457 (16.7 x 17.6 x 18.0)	600 x 507 x 574 (23.7 x 20.0 x 22.6)
순무게:	19.1kg(42.2lb)	29.0kg(64lb)
배송 무게:	22.3kg(49.2lb)	33.1kg(73.0lb)
전력 소비:	100~240V~, 50~60Hz, 1.2~0.6A ³	

¹절반 공간에 대한 측정치

²최대 SPL은 1m 거리에서 최대 출력의 광대역 핑크 노이즈를 사용하여 측정한 값입니다.

³전류 등급은 1/8 출력입니다.

9.1 크기



그림 9.1: ELX200-10P 크기



그림 9.2: ELX200-12P 크기

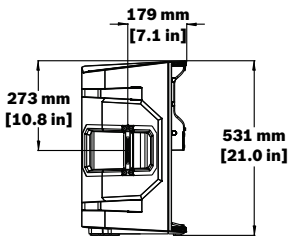

그림 9.3: ELX200-15P 크기



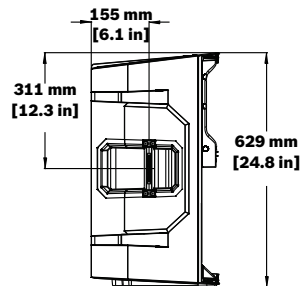
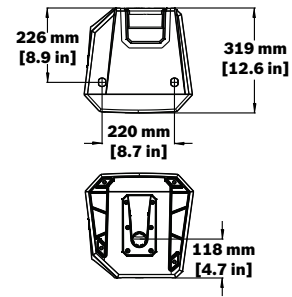
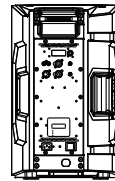
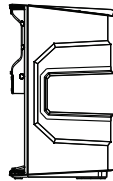
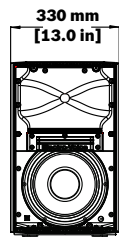

그림 9.4: ELX200-12SP 크기

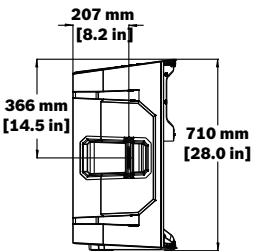
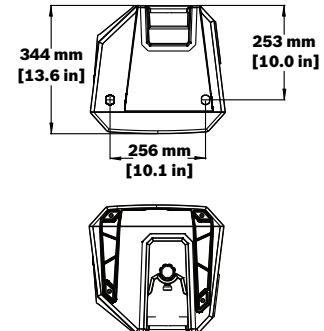
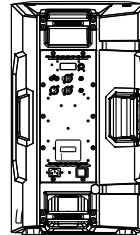
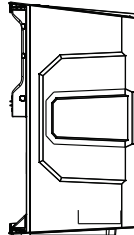
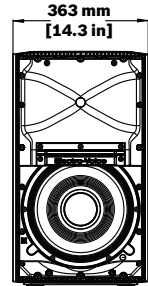
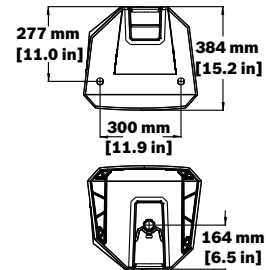
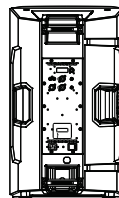
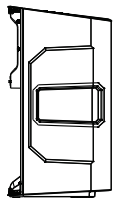
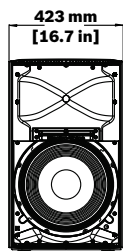

그림 9.5: ELX200-18SP 크기

9.2 주파수 응답

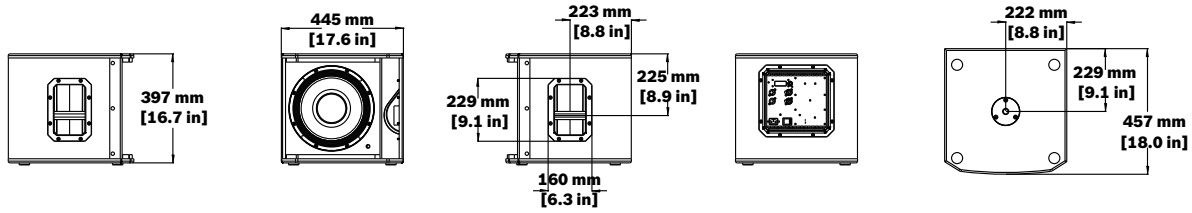

그림 9.6: ELX200-10P 주파수 응답: 라이브, 음악, 스피치 및 클럽 모드

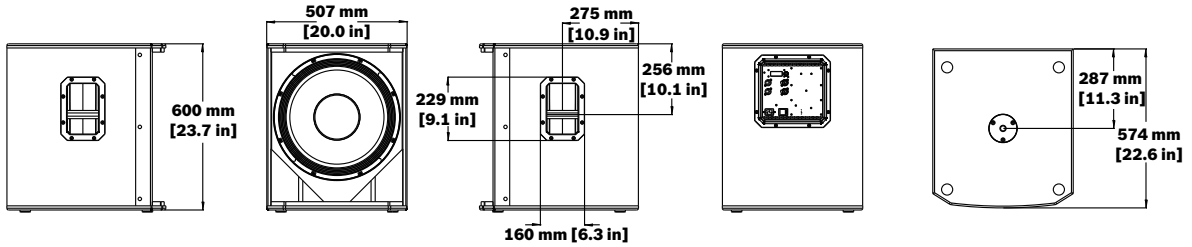

그림 9.7: ELX200-12P 주파수 응답: 라이브, 음악, 스피치 및 클럽 모드

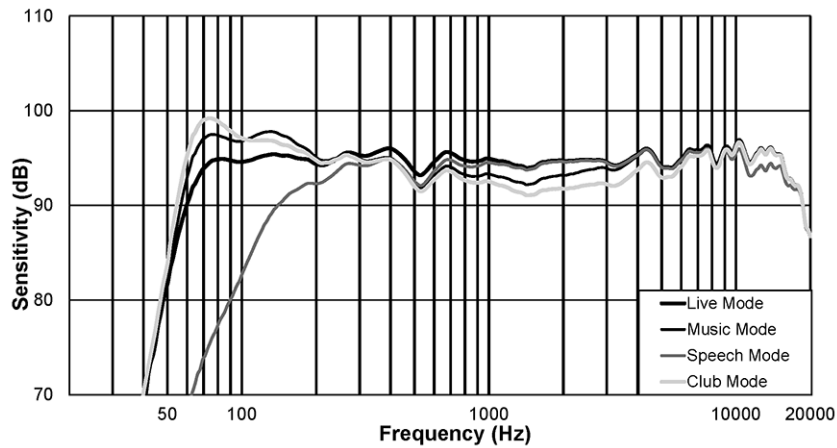

그림 9.8: ELX200-15P 주파수 응답: 라이브, 음악, 스피치 및 클럽 모드

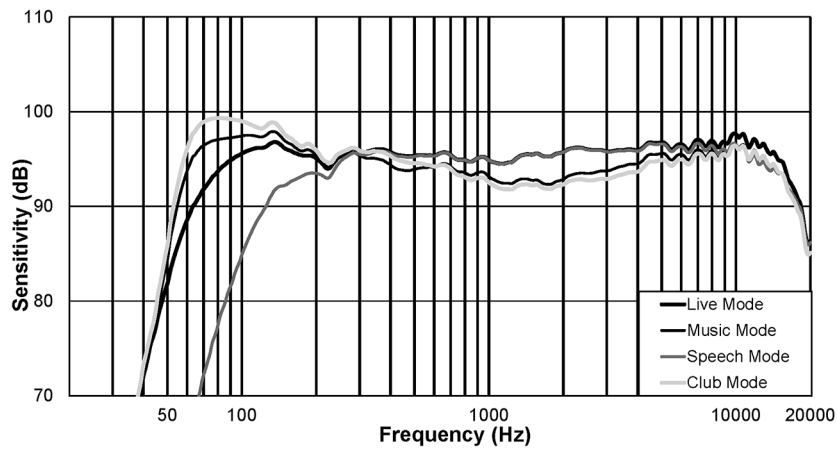

그림 9.9: ELX200-12SP 주파수 응답: 라이브, 음악, 스피치 및 클럽 모드

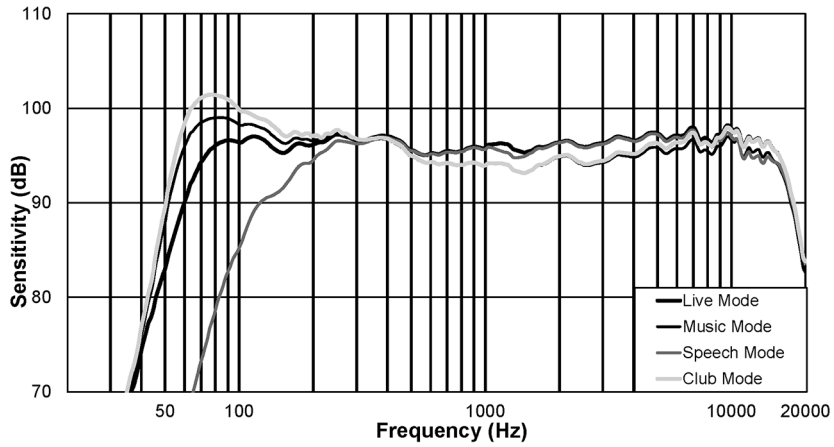

그림 9.10: ELX200-18SP 주파수 응답: 라이브, 음악, 스피치 및 클럽 모드

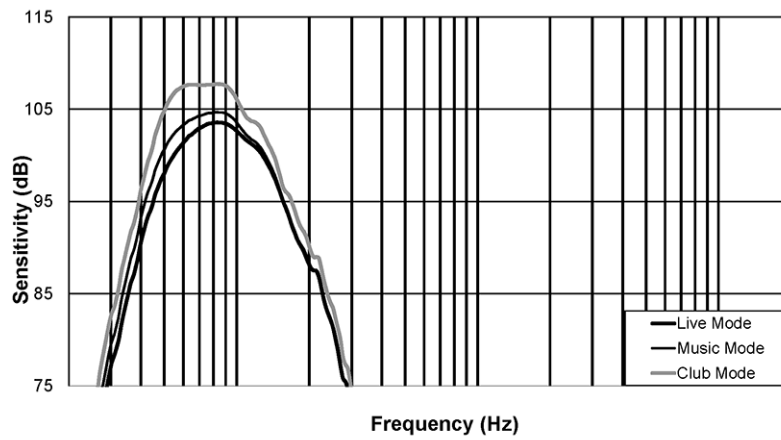

Bosch Sicherheitssysteme GmbH **Bosch Security Systems, LLC**

Robert-Bosch-Ring 5
85630 Grasbrunn
Germany

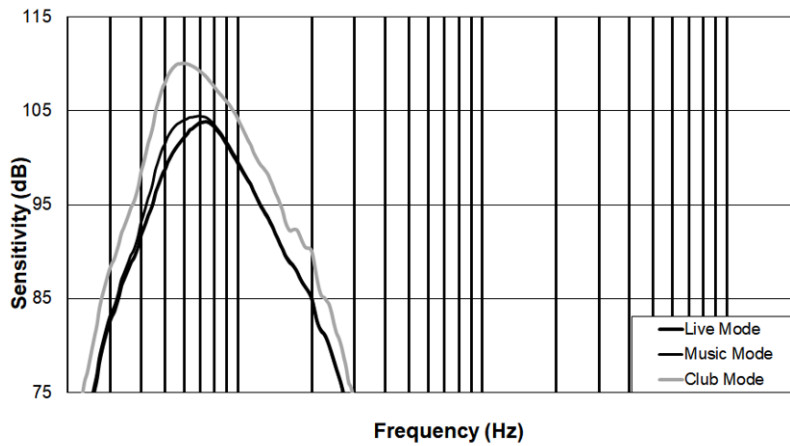
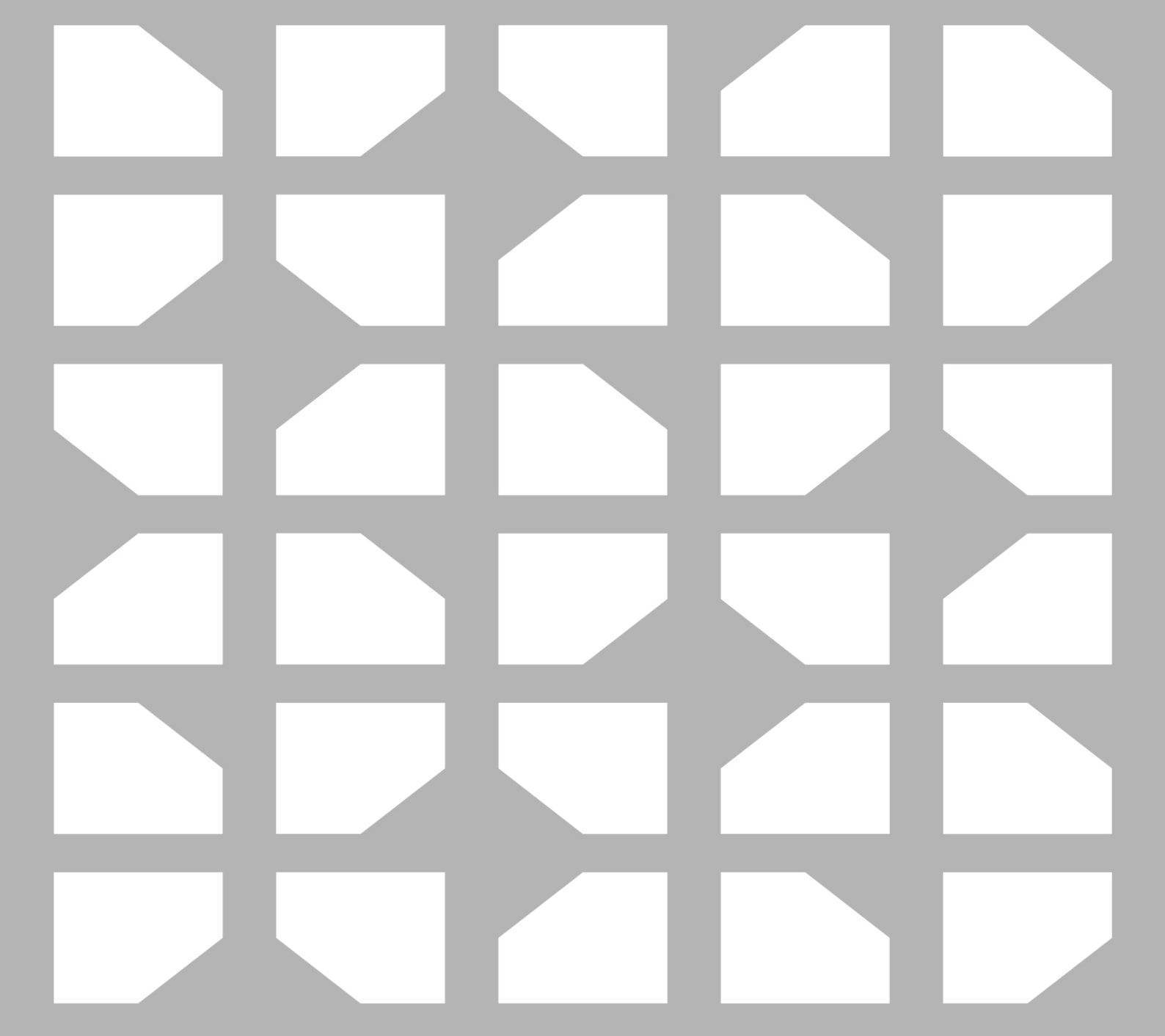
www.boschsecurity.com

© Bosch Sicherheitssysteme
GmbH, 2022

12000 Portland Avenue South
Burnsville MN 55337
USA

www.electrovoice.com

© Bosch Security Systems,
LLC, 2022