

EVOLVE Portable Column Loudspeaker

EVOLVE30M-US | EVOLVE30M-EU | EVOLVE30M-W

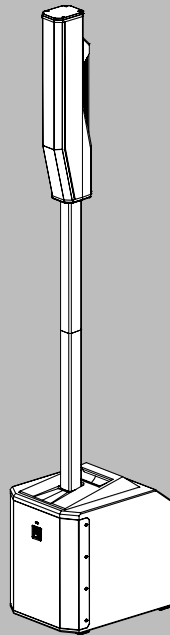

Table des matières





1	Sécurité	4
1.1	Consignes de sécurité importantes	4
1.2	Informations FCC	6
1.3	Déclaration de conformité simplifiée (sDoC)	7
1.4	Consignes de sécurité	9
1.5	Certifications	11
1.6	Précautions	12
2	Informations succinctes	14
2.1	Éléments livrés	14
3	Description	15
3.1	Mise en œuvre rapide	16
4	Installation	18
5	DSP de l'amplificateur	19
5.1	Commandes du DSP de l'amplificateur	19
5.2	État système	20
5.3	Menu de commande DSP	21
6	Fonctionnement du mélangeur	32
6.1	Entrées 1-4, 5/6 et 7/8	32
7	Appairage de l'application QuickSmart Mobile	34
8	Configurations recommandées	35
8.1	Paire stéréo de systèmes EVOLVE 30M	35
8.2	Performances musicien solo	36
9	Dépannage	37
10	Données techniques	39
10.1	Dimensions	41

1

Sécurité

1.1

Consignes de sécurité importantes

 <p>AVERTISSEMENT : POUR EVITER TOUT RISQUE D'INCENDIE OU D'ELECTROCUTION, N'EXPOSEZ PAS L'APPAREIL À LA PLUIE NI À L'HUMIDITÉ</p> <p>MISE EN GARDE : RISQUE D'ELECTROCUTION, NE PAS OUVRIR.</p> <p>AVERTISSEMENT : LA FICHE OU L'EMBASE SECTEUR PERMETTENT DE DEBRANCHER L'ENCEINTE. LA PRISE D'ALIMENTATION DOIT RESTER FACILEMENT ACCESSIBLE.</p> <p>AVERTISSEMENT : NE BRANCHER AU SECTEUR QU'AVEC UNE MISE A LA TERRE.</p> <p>AVERTISSEMENT : POUR ÉVITER TOUT RISQUE D'ÉLECTROCUTION N'OUVREZ PAS LE CAPOT DE L'APPAREIL (NI LA PARTIE ARRIÈRE) CAR CETTE PARTIE NE CONTIENT AUCUN COMPOSANT SUSCEPTIBLE D'ÊTRE RÉPARÉ PAR L'UTILISATEUR. CONFIEZ LA RÉPARATION DE L'APPAREIL À DU PERSONNEL QUALIFIÉ.</p>		<p>Un triangle équilatéral comportant un éclair à extrémité fléchée signale que le produit renferme une « tension potentiellement dangereuse » non isolée, de puissance suffisante pour provoquer une électrocution.</p>
		<p>Un triangle équilatéral comportant un point d'exclamation signale la présence d'instructions d'utilisation et d'entretien (dépannage) importantes dans la documentation qui accompagne l'appareil.</p>
		<p>L'astérisque dans un triangle équilatéral signale à l'utilisateur la nécessité de consulter les instructions d'installation ou de retrait concernant de l'équipement ou du matériel relatif au système.</p>

1. Lisez attentivement les instructions ci-après.
2. Conservez ces instructions pour référence ultérieure.
3. Conformez-vous aux différents avertissements fournis.
4. Suivez l'ensemble de ces instructions.
5. Évitez d'utiliser l'appareil à proximité d'un point d'eau.
6. Pour nettoyer l'appareil, utilisez uniquement un chiffon sec.
7. N'obstruez en aucun cas les orifices d'aération. Installez l'appareil conformément aux instructions du fabricant.
8. Évitez d'installer l'appareil à proximité de sources de chaleur telles qu'un radiateur, une bouche d'air chaud, un four ou tout autre dispositif générant de la chaleur (amplificateurs, etc.).
9. La fiche de terre ou polarisée assure votre sécurité ; vous ne devez pas la retirer. La fiche polarisée est formée d'une petite et d'une grande broche. La fiche de terre est formée de deux broches et d'une borne de mise à la terre. La broche la plus large et la borne de mise à la terre sont conçues pour assurer votre sécurité. Si la fiche fournie n'entre pas dans la prise que vous souhaitez utiliser, demandez à un électricien de remplacer la prise.
10. Placez le cordon d'alimentation de sorte qu'il ne soit ni piétiné ni comprimé, en particulier au niveau de la fiche de connexion, de la prise de courant et du point de sortie de l'appareil.

11. Utilisez uniquement les accessoires et les dispositifs de fixation recommandés par le fabricant.
12. Utilisez uniquement le chariot, le pied, le trépied, le support ou la table recommandé par le fabricant ou fourni avec l'appareil. Si vous placez l'appareil sur un chariot, veillez à le déplacer avec précaution pour éviter qu'un des deux éléments ne bascule et ne vous blesse.
13. Débranchez l'appareil en cas d'orage ou si vous n'avez pas l'intention de l'utiliser pendant une période prolongée.
14. Toute opération de dépannage doit être confiée à un réparateur qualifié. Une réparation s'impose lorsque l'appareil a été endommagé : détérioration du cordon d'alimentation ou de la fiche, infiltration de liquide, introduction d'objets, exposition à la pluie ou à l'humidité, fonctionnement anormal, chute, etc. normalement ou s'il est tombé.
15. Ne placez aucune flamme nue, telle qu'une bougie allumée, sur l'appareil.
16. Pour éviter tout risque d'incendie ou d'électrocution, n'exposez pas l'appareil à la pluie ni à l'humidité. Évitez d'exposer l'appareil aux éclaboussures et à l'écoulement de liquides. Les objets remplis de liquides, tels que des vases ou des verres, ne doivent pas être placés sur l'appareil.
17. N'obstruez en aucun cas les orifices d'aération. Installez l'appareil conformément aux instructions du fabricant.
18. Conservez une distance minimale de 60 mm autour de l'appareil pour garantir une ventilation suffisante.
19. La ventilation ne doit pas être gênée par des orifices d'aération bouchés avec du papier journal, des vêtements, des rideaux ou tout autre objet.
20. Pour débrancher complètement l'appareil du secteur, débranchez la fiche du cordon d'alimentation de la prise secteur.

Avertissement!

Apparatets stikprop skal tilsluttes en stikkontakt med jord som giver forbindelse til stikproppens jord.

Laite on liitettävä suojakoskettimilla varustettuun pistorasiaan

Apparatet må tilkoples jordet stikkontakt

Apparaten skall anslutas till jordat uttag

Avertissement!

Ce produit est conçu UNIQUEMENT pour une suspension avec des accessoires de montage Electro-Voice autorisés. N'utilisez PAS de supports ou de méthodes non autorisés pour suspendre le haut-parleur. Les poignées des haut-parleurs Electro-Voice ne sont destinées qu'au transport temporaire par des personnes ou à une utilisation avec des accessoires de montage autorisés pour Electro-Voice UNIQUEMENT. Les objets tels que la fibre de verre, le câblage métallique, les câbles ou tout autre type de matériaux ne peuvent pas être utilisés pour suspendre l'enceinte au niveau des poignées.

Avertissement!

L'utilisation d'accessoires ou de pièces non autorisées avec ce système ou tout autre produit Electro-Voice s'effectue à vos risques et périls. L'utilisation d'accessoires ou de pièces non autorisées peut entraîner un dysfonctionnement du produit, des dommages ou la mort. L'utilisateur assume toute la responsabilité de ce type d'utilisation, qui peut également entraîner l'annulation de la garantie.

**Attention!**

N'essayez pas de déplacer cette enceinte lorsqu'il est entièrement monté.
Vous risquez d'endommager le système ou de provoquer des blessures corporelles.

**Attention!**

Pour assurer la stabilité, n'utilisez pas le tube de liaison de l'enceinte EVOLVE 30M avec une enceinte colonne ou un caisson sub-grave EVOLVE 50.
Cette opération risque de provoquer des dommages et/ou des blessures corporelles.

**Attention!**

Pour une acoustique et des performances optimales, utilisez UNIQUEMENT l'enceinte colonne EVOLVE 30M avec le caisson sub-grave EVOLVE 30M. N'utilisez pas l'enceinte colonne ou le caisson sub-grave EVOLVE 30M avec l'enceinte colonne ou le caisson sub-grave EVOLVE 50.
Vous risqueriez de nuire aux performances acoustiques, de provoquer des dommages permanents et d'annuler la garantie.

1.2

Informations FCC

Cet appareil est conforme aux exigences imposées par la section 15 du règlement de la Commission fédérale des communications des États-Unis (FCC). Son utilisation est soumise aux deux conditions suivantes :

- (1) Cet appareil ne doit pas provoquer d'interférences nuisibles et
- (2) Cet appareil doit supporter toutes les interférences reçues, dont les interférences susceptibles d'entraîner un fonctionnement indésirable.

**Remarque!**

Suite à différents tests, ce produit s'est révélé conforme aux exigences imposées aux appareils numériques de classe B, conformément à la section 15 du règlement de la Commission fédérale des communications des États-Unis (FCC). Ces limites sont conçues pour qu'il fournisse un rempart raisonnable contre de possibles interférences nuisibles dans une installation résidentielle. Ce produit génère, utilise et émet de l'énergie de radiofréquences et peut, en cas d'installation ou d'utilisation non conforme aux instructions, engendrer des interférences nuisibles au niveau des radiocommunications. Cependant, l'absence d'interférences dans une installation particulière n'est toutefois pas garantie. Il est possible de déterminer la production d'interférences en mettant le produit successivement hors et sous tension, tout en contrôlant la réception radio ou télévision. L'utilisateur peut parvenir à éliminer les interférences éventuelles en prenant une ou plusieurs des mesures suivantes :

- Réorienter ou repositionner l'antenne réceptrice.
- Augmenter la distance entre l'équipement et le récepteur.
- Brancher l'équipement sur la prise d'un circuit différent de celui auquel le récepteur est connecté.
- Consulter le revendeur ou un technicien qualifié en radio/télévision pour obtenir de l'aide.

Le dispositif a été autorisé par la FCC et l'IC, avec les codes FCC ID:ESVEVOLVE et IC:1249A - EVOLVE30M.

Notez que toute modification apportée au produit, et non expressément approuvée par la partie responsable de l'appareil, est susceptible d'entraîner la révocation du droit d'utilisation de l'appareil.

Cet équipement doit être installé et utilisé à une distance minimum de 20 cm entre le radiateur et votre corps.

Ce dispositif est conforme aux normes RSS sans licence d'Industrie Canada. Son utilisation est soumise aux deux conditions suivantes :

- (1) cet appareil ne doit pas provoquer d'interférences, et
- (2) cet appareil doit supporter toutes les interférences, dont les interférences susceptibles d'entraîner un fonctionnement imprévu de l'appareil.

Le présent appareil est conforme aux CNR d'Industrie Canada applicables aux appareils radio exempts de licence. L'exploitation est autorisée aux deux conditions suivantes :

- (1) l'appareil ne doit pas produire de brouillage, et
- (2) l'utilisateur de l'appareil doit accepter tout brouillage radioélectrique subi, même si le brouillage est susceptible d'en compromettre le fonctionnement.

Dans le cadre de la réglementation d'Industrie Canada, cet émetteur radio ne peut fonctionner qu'à l'aide d'une antenne d'un type et d'un gain maximum (ou inférieur) approuvé pour l'émetteur par Industrie Canada. Afin de réduire les interférences radio possibles pour les autres utilisateurs, le type d'antenne et le gain doivent être choisis de sorte que la puissance isotrope rayonnée équivalente ne soit pas supérieure au niveau nécessaire pour une bonne communication.

Conformément à la réglementation d'Industrie Canada, le présent émetteur radio peut fonctionner avec une antenne d'un type et d'un gain maximal (ou inférieur) approuvé pour l'émetteur par Industrie Canada. Dans le but de réduire les risques de brouillage radioélectrique à l'intention des autres utilisateurs, il faut choisir le type d'antenne et son gain de sorte que la puissance isotrope rayonnée équivalente (p.i.r.e.) ne dépasse pas l'intensité nécessaire à l'établissement d'une communication satisfaisante.

1.3

Déclaration de conformité simplifiée (sDoC)



BG	С настоящото Bosch Security Systems, LLC декларира, че този тип радиосъоръжение EVOLVE30M-EU, EVOLVE30M-W е в съответствие с Директива 2014/53/ЕС. Цялостният текст на ЕС декларацията за съответствие може да се намери на следния интернет адрес: www.electrovoice.com
CS	Tímto Bosch Security Systems, LLC prohlašuje, že typ rádiového zařízení EVOLVE30M-EU, EVOLVE30M-W je v souladu se směrnicí 2014/53/EU. Úplné znění EU prohlášení o shodě je k dispozici na této internetové adrese: www.electrovoice.com
DA	Hermed erklærer Bosch Security Systems, LLC, at radioudstyrstypen EVOLVE30M-EU, EVOLVE30M-W er i overensstemmelse med direktiv 2014/53/EU. EU-overensstemmelseserklæringens fulde tekst kan findes på følgende internetadresse: www.electrovoice.com
DE	Hiermit erklärt Bosch Security Systems, LLC, dass der Funkanlagentyp EVOLVE30M-EU, EVOLVE30M-W der Richtlinie 2014/53/EU entspricht. Der vollständige Text der EU-Konformitätserklärung ist unter der folgenden Internetadresse verfügbar: www.electrovoice.com

EL	Με την παρούσα ο/η Bosch Security Systems, LLC , δηλώνει ότι ο ραδιοεξοπλισμός EVOLVE30M-EU, EVOLVE30M-W πληροί την οδηγία 2014/53/EE. Το πλήρες κείμενο της δήλωσης συμμόρφωσης ΕΕ διατίθεται στην ακόλουθη ιστοσελίδα στο διαδίκτυο: www.electrovoice.com
EN	Hereby, Bosch Security Systems, LLC declares that the radio equipment type EVOLVE30M-EU, EVOLVE30M-W is in compliance with Directive 2014/53/EU and the relevant statutory requirements. The full text of the EU declaration of conformity and the UK declaration of conformity are available at the following internet address: www.electrovoice.com
ES	Por la presente, Bosch Security Systems, LLC declara que el tipo de equipo radioeléctrico EVOLVE30M-EU, EVOLVE30M-W es conforme con la Directiva 2014/53/UE. El texto completo de la declaración UE de conformidad está disponible en la dirección Internet siguiente: www.electrovoice.com
ET	Käesolevaga deklareerib Bosch Security Systems, LLC , et käesolev raadioseadme tüüp EVOLVE30M-EU, EVOLVE30M-W vastab direktiivi 2014/53/EL nõuetele. ELi vastavusdeklaratsiooni täielik tekst on kättesaadav järgmisel internetiaadressil: www.electrovoice.com
FI	Bosch Security Systems, LLC vakuuttaa, että radiolaitetyypit EVOLVE30M-EU, EVOLVE30M-W on direktiivin 2014/53/EU mukainen. EU-vaatimustenmukaisuusvakuutuksen täysimittainen teksti on saatavilla seuraavassa internetosoitteessa: www.electrovoice.com
FR	Le soussigné, Bosch Security Systems, LLC , déclare que l'équipement radioélectrique du type EVOLVE30M-EU, EVOLVE30M-W est conforme à la directive 2014/53/UE. Le texte complet de la déclaration UE de conformité est disponible à l'adresse internet suivante: www.electrovoice.com
HR	Bosch Security Systems, LLC ovime izjavljuje da je radijska oprema tipa EVOLVE30M-EU, EVOLVE30M-W u skladu s Direktivom 2014/53/EU. Cjeloviti tekst EU izjave o sukladnosti dostupan je na sljedećoj internetskoj adresi: www.electrovoice.com
HU	Bosch Security Systems, LLC igazolja, hogy a EVOLVE30M-EU, EVOLVE30M-W típusú rádióberendezés megfelel a 2014/53/EU irányelvnek. Az EU-megfelelőségi nyilatkozat teljes szövege elérhető a következő internetes címen: www.electrovoice.com
IT	Il fabbricante, Bosch Security Systems, LLC , dichiara che il tipo di apparecchiatura radio EVOLVE30M-EU, EVOLVE30M-W è conforme alla direttiva 2014/53/UE. Il testo completo della dichiarazione di conformità UE è disponibile al seguente indirizzo Internet: www.electrovoice.com
LT	Aš, Bosch Security Systems, LLC , patvirtinu, kad radijo įrenginių tipas EVOLVE30M-EU, EVOLVE30M-W atitinka Direktyvą 2014/53/ES. Visas ES atitikties deklaracijos tekstas prieinamas šiuo interneto adresu: www.electrovoice.com
LV	Ar šo Bosch Security Systems, LLC deklarē, ka radioiekārta EVOLVE30M-EU, EVOLVE30M-W atbilst Direktīvai 2014/53/ES. Pilns ES atbilstības deklarācijas teksts ir pieejams šādā interneta vietnē: www.electrovoice.com

MT	B'dan, Bosch Security Systems, LLC , niddikjara li dan it-tip ta' tagħmir tar-radju EVOLVE30M-EU, EVOLVE30M-W huwa konformi ma' Direttiva 2014/53/UE. It-test kollu tad-dikjarazzjoni ta' konformità tal-UE huwa disponibbli f'dan l-indirizz tal-Internet li ġej: www.electrovoice.com
NL	Hierbij verklaar ik, Bosch Security Systems, LLC , dat het type radioapparatuur EVOLVE30M-EU, EVOLVE30M-W conform is met Richtlijn 2014/53/EU. De volledige tekst van de EU-conformiteitsverklaring kan worden geraadpleegd op het volgende internetadres: www.electrovoice.com
PL	Bosch Security Systems, LLC niniejszym oświadcza, że typ urządzenia radiowego EVOLVE30M-EU, EVOLVE30M-W jest zgodny z dyrektywą 2014/53/UE. Pełny tekst deklaracji zgodności UE jest dostępny pod następującym adresem internetowym: www.electrovoice.com
PT	O(a) abaixo assinado(a) Bosch Security Systems, LLC declara que o presente tipo de equipamento de rádio EVOLVE30M-EU, EVOLVE30M-W está em conformidade com a Diretiva 2014/53/UE. O texto integral da declaração de conformidade está disponível no seguinte endereço de Internet: www.electrovoice.com
RO	Prin prezenta, Bosch Security Systems, LLC declară că tipul de echipamente radio EVOLVE30M-EU, EVOLVE30M-W este în conformitate cu Directiva 2014/53/UE. Textul integral al declarației UE de conformitate este disponibil la următoarea adresă internet: www.electrovoice.com
SK	Bosch Security Systems, LLC týmto vyhlasuje, že rádiové zariadenie typu EVOLVE30M-EU, EVOLVE30M-W je v súlade so smernicou 2014/53/EÚ. Úplné EÚ vyhlásenie o zhode je k dispozícii na tejto internetovej adrese: www.electrovoice.com
SL	Bosch Security Systems, LLC potrjuje, da je tip radijske opreme EVOLVE30M-EU, EVOLVE30M-W skladen z Direktivo 2014/53/EU. Celotno besedilo izjave EU o skladnosti je na voljo na naslednjem spletnem naslovu: www.electrovoice.com
SV	Härmed försäkrar Bosch Security Systems, LLC att denna typ av radioutrustning EVOLVE30M-EU, EVOLVE30M-W överensstämmer med direktiv 2014/53/EU. Den fullständiga texten till EU-försäkran om överensstämmelse finns på följande webbadress: www.electrovoice.com

1.4

Consignes de sécurité

	Si une enceinte Electro-Voice est utilisée à l'extérieur par temps ensoleillé, placez-la dans une zone ombragée ou couverte. Les amplificateurs des haut-parleurs ont des circuits de protection qui coupent temporairement le haut-parleur lorsque celui-ci atteint des températures anormalement élevées. Cela peut se produire lorsque l'enceinte est exposé à la lumière directe du soleil par fortes températures.
	N'utilisez pas les enceintes Electro-Voice dans un environnement où les températures sont inférieures à 0°C ou supérieures à 35°C.
	N'exposez jamais les enceintes Electro-Voice à la pluie, à une source d'eau ou dans une zone à forte humidité.



Les enceintes Electro-Voice sont capables de générer des niveaux de pression acoustique suffisants pour causer des dommages auditifs permanents à toute personne se trouvant à l'intérieur de la distance de couverture normale. Il est recommandé d'éviter toute exposition prolongée à des niveaux de pression acoustique supérieurs à 90 dB.

1.5

Certifications

Émirats arabes unis :

TRA Registered no.: ER77128/19

Dealer no.: DA45733/15

Brésil :

Após uma perturbação da rede elétrica, o EVOLVE pode entrar em estado de segurança. Neste caso, você deve desligar e ligar o dispositivo novamente.

Mexique :

“La operación de este equipo está sujeta a las siguientes dos condiciones: (1) es posible que este equipo o dispositivo no cause interferencia perjudicial y (2) este equipo o dispositivo debe aceptar cualquier interferencia, incluyendo la que pueda causar su operación no deseada”

EVOLVE 30M (RCPBOEV20-1717-A1)

EVOLVE30M US (RCPBOEV20-1717-A2)

EVOLVE30M EU (RCPBOEV20-1717-A3)

EVOLVE30M W (RCPBOEV20-1717-A4)

République de Corée :



R-C-B6S-ESVEVOLVE

제품명 :	앰프내장형 스피커
모델명 :	EVOLVE30M
정격 :	100-240 Vca, 50-60 Hz, 1 000 W
수입업체 (상호)명 :	로버트보쉬코리아(유)
제조사 :	Bosch Security Systems, LLC.
제조연월:	별도표기
제조국:	중국
A/S :	02-702-2846

해당 무선설비는 운용 중 전파혼신 가능성이 있음

해당 무선설비는 전파혼신 가능성이 있으므로 인명안전과 관련된 서비스는 할 수 없습니다.

1.6 Précautions

Anciens équipements électriques et électroniques

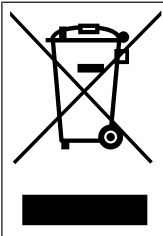

Ce produit et/ou cette pile doivent être mis au rebut séparément du reste des ordures ménagères. Débarrassez-vous des équipements de ce type conformément à la législation et à la réglementation locales, afin de permettre leur réutilisation et/ou leur recyclage. Cela contribuera à préserver les ressources et à protéger la santé des personnes et l'environnement.

Copyright et clause de non-responsabilité

Tous droits réservés. Aucune partie de ce document ne peut être reproduite ni transmise, sous quelque forme et par quelque moyen que ce soit (électronique, mécanique, photocopie, enregistrement ou autre), sans l'autorisation écrite préalable de l'éditeur. Pour savoir comment obtenir l'autorisation de reproduire tout ou partie de ce document, veuillez contacter Electro-Voice.

Tout le contenu y compris les caractéristiques techniques, les données et illustrations de ce manuel sont susceptibles d'être modifiées sans notification préalable.



Remarque!

Bluetooth® est disponible dans certains pays.

Contactez votre revendeur Electro-Voice ou distributeur Electro-Voice le plus proche pour plus d'informations.

La marque et les logos Bluetooth® sont des marques déposées de Bluetooth SIG, Inc. et leur utilisation par Bosch Security Systems, Inc. fait l'objet d'un accord de licence. Les autres marques et noms commerciaux sont ceux de leurs propriétaires respectifs.

Convient pour la Chine : CHINA ROHS DISCLOSURE TABLE

针对在中国境内的使用：CHINA ROHS披露表

扬声器

根据SJ/T 11364-2014编制的有害物质表						
	Pb (Pb)	Hg (Hg)	Cd (Cd)	Cr 6+ (Cr 6+)	PBB (PBB)	PBDE (PBDE)
电路板	○	○	○	○	○	○
电子组件	x	○	○	○	○	○
换能器	x	○	○	○	○	○
显示屏	x	○	○	○	○	○
电缆和导线	○	○	○	○	○	○
塑料材料	○	○	○	○	○	○
金属材料	x	○	○	○	○	○
木质和纸质材料	○	○	○	○	○	○
涂料与涂层	○	○	○	○	○	○
本表系根据SJ/T 11364的规定编制而成						
○：上述有害物质在所有包含该物质的均质材料中的含量均低于GB/T 26572规定的限值						
x：上述有害物质在特定均质材料中的含量均高于GB/T 26572规定的限值						

关于该类产品生产日期代码的详细说明，请见：

<http://www.boschsecurity.com/datecodes/>

2 Informations succinctes

Le tableau suivant répertorie les produits d'une gamme, avec la référence commerciale (CTN, Commercial Type Number) et la DESCRIPTION du nom de produit d'identification.

Référence CTN	Description
EVOLVE30M-US	Système de colonne portable, version États-Unis, noir
EVOLVE30M-EU	Système de colonne portable, version UE AP, noir
EVOLVE30M-W	Système de colonne portable, international, blanc
EVOLVE30M-SUBCVR	Housse souple pour caisson EVOLVE 30M
EVOLVE-CASE	Valise de transport pour EVOLVE 30M & 50

2.1 Éléments livrés

Quantité	Éléments inclus
1	Enceinte colonne
1	Caisson de basse
1	Pied d'enceinte (2 sections)
1	Cordon d'alimentation
1	Sac de transport
1	Manuel d'installation
1	Manuel de sécurité

Tableau 2.1: Modèles EVOLVE30M-US, EVOLVE30M-EU

Quantité	Éléments inclus
1	Enceinte colonne
1	Caisson de basse
1	Pied d'enceinte (2 sections)
2	Cordons d'alimentation
1	Sac de transport
1	Manuel d'installation
1	Manuel de sécurité

Tableau 2.2: Modèle EVOLVE30M-W

3 Description

Merci d'avoir choisi un système de colonne portable Electro-Voice. Veuillez prendre le temps de consulter le manuel d'utilisation pour comprendre toutes les fonctionnalités intégrées à votre système EV et utiliser complètement ses capacités.

Conçue pour augmenter la qualité sonore et définir une nouvelle norme de performances pour les systèmes de colonnes compactes, l'EVOLVE 30M est parfaite pour les musiciens solo, les petits groupes, les artistes mobiles et les salles de petite taille qui requièrent un système facile à utiliser, extrêmement portable et léger présentant une couverture et une sortie exceptionnelles pour sa taille. L'EVOLVE 30M est prête à l'emploi avec une enceinte, des connecteurs pour pied en aluminium symétriques avec câblage interne et verrouillage magnétique, un caisson sub-grave et une housse de transport pied/enceinte incluse, tous conçus pour une installation et un rangement rapide, avec un aspect esthétique sur scène et une excellente résistance à l'usure quotidienne.

Composants EV de qualité professionnelle et qualité de construction - La gamme complète de colonnes et les six modèles haut-parleurs 2,8 pouces néodyme permettent une couverture ultra-large de toute la pièce à 120°, grâce à des guides d'ondes spécialement conçus. La couverture verticale asymétrique de 40° permet de diriger la sortie acoustique vers le public, assis comme debout. Le boîtier est construit à partir d'un matériau composite résistant et intègre une poignée ergonomique en aluminium. Quatre ports de réglage sont situés à l'arrière du boîtier pour optimiser l'acoustique. Un caisson sub-grave de 10 pouces est installé dans un boîtier en bois de 15 mm doté d'une conception d'aération à flux laminaire haut rendement, pour une rigidité accrue et de meilleures performances acoustiques. L'amplificateur de classe D délivre jusqu'à 1 000 W de puissance de sortie : 500 W au caisson de basse et 500 W pour la colonne. Les haut-parleurs sont protégés par une grille en acier noire poudrée de calibre 18. Ensemble, ces composants génèrent un rapport qualité/prix remarquablement inégalé, avec un format élégant aussi beau que performant.

Les fonctionnalités les plus étendues de sa catégorie - L'EVOLVE 30M possède un mélangeur numérique à huit canaux complet et entièrement programmable, avec plusieurs entrées (4 entrées XLR/ligne combo TRS/entrées micro, 1 alimentation de ligne stéréo XLR/TRS, 1 RCA, stéréo 1 x 3,5 mm, 1 entrée d'instrument Hi-Z, une entrée audio sans fil Bluetooth®), des fonctions de préamplificateurs et de mélangeurs de qualité professionnelle, le tout conçu en collaboration avec l'équipe d'ingénierie en mélangeurs de renommée internationale de Dynacord, marque jumelle d'EV. Pour les musiciens, les entrées Hi-Z et les commutateurs à pied permettent une configuration flexible du système. La gamme d'effets de qualité studio intégrés (30 présélections, notamment chorus, delay, flange et reverb, via deux canaux FX) offrent une myriade d'options pour affiner le son. Tous ces atouts permettent de réduire le temps de préparation et l'encombrement sur scène, en réduisant le besoin d'équipements externes tels qu'un mélangeur et des pédales d'effet. Le chargement et le déchargement dans la salle sont ainsi plus rapides également. La diffusion Bluetooth®* à haute résolution et à faible latence garantit des résultats exceptionnels pour la lecture de musique ou l'accompagnement.

L'application Electro-Voice Quick**Smart** Mobile de nouvelle génération utilise la technologie Bluetooth® Low Energy (BTLE) pour la configuration, le contrôle, le mixage et la surveillance sans fil de tous les paramètres, pour un maximum de six systèmes EVOLVE 30M simultanément. Elle est aussi entièrement programmable. L'interface graphique multifonction permet un contrôle intuitif de toutes les fonctions du système à partir de votre appareil mobile. L'EVOLVE 30M offre un fonctionnement simple ou sophistiqué selon votre application, ce qui permet aux utilisateurs de tous les niveaux de bénéficier d'un excellent son.

Le panneau d'entrée est doté de l'interface Quick**Smart** DSP d'EV leader dans ce domaine, qui permet une navigation intuitive dans les paramètres système via un écran LCD avec contrôle par simple bouton, ainsi que plusieurs options pour les entrées et le routage du signal. La configuration est facile grâce à quatre modes de présélection (Music, Live, Speech, Club), un système d'égaliseur tri-bande (grave, medium, aigu), un égaliseur graphique sept bandes (en mode Mixeur), cinq pré-réglages programmables par l'utilisateur (mémorisation et rappel des réglages), une alimentation fantôme*, le contrôle visuel du limiteur, un contrôle et des indicateurs des niveaux d'entrée, ainsi qu'une commande de volume principal pour optimiser le niveau sonore.





*L'alimentation fantôme +15 V est toujours active et disponible sur les connecteurs INPUTS 1-4 XLR uniquement. Le connecteur TRS n'a pas d'alimentation fantôme. Un circuit de sécurité est utilisé pour éviter tout dommage aux dispositifs ne nécessitant pas d'alimentation fantôme (par ex. microphones dynamiques, sorties mélangeurs, etc.).

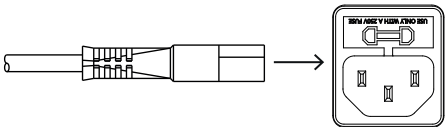
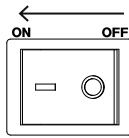

3.1

Mise en œuvre rapide

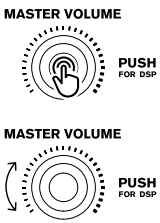
Caisson sub-grave

Pour lire un signal provenant d'une source stéréo :

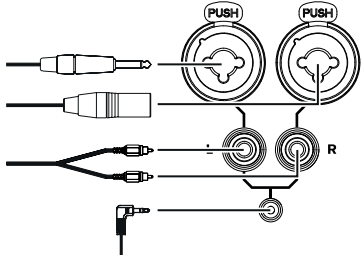
Étape	Illustration
1. Connectez le cordon d'alimentation AC entre une prise avec terre et l'entrée secteur MAINS IN.	
2. Mettre le bouton POWER sur ON.	
3. Réglez le bouton MASTER VOL sur -80 dB.	
4. Appuyez sur le bouton MASTER VOL pour entrer dans le menu DSP. Avec le bouton MASTER VOL , naviguez parmi les éléments du menu FUNCTION . Appuyez sur le bouton MASTER VOL pour accéder aux paramètres. Utilisez le bouton MASTER VOL pour faire défiler les paramètres et sélectionnez BASIC . Appuyez sur le bouton MASTER VOL pour confirmer le paramètre. Utilisez MASTER VOL pour quitter le menu.	
5. Appuyez sur la touche de sélection d'entrée INPUT 5/6 pour régler le gain sur -80 dB à l'aide du bouton MASTER VOL.	

<p>6. Connectez une source audio à l'aide d'un câble XLR, TRS ou RCA, ou d'un mini jack 3,5 mm sur INPUT 5/6. Pour les signaux mono, utilisez INPUT 5.</p>	
<p>7. Appuyez sur la touche de sélection d'entrée INPUT 5/6 pour régler le gain sur 0 dB à l'aide du bouton MASTER VOL, puis sur la touche INPUT 5/6 à nouveau pour quitter le menu du canal.</p>	<p>INPUT 5/6</p> 
<p>8. Ajustez le bouton MASTER VOL pour atteindre le volume souhaité.</p>	<p>MASTER VOLUME</p> 

4 Installation



Attention!

N'essayez pas de déplacer cette enceinte lorsqu'il est entièrement monté.
Vous risquez d'endommager le système ou de provoquer des blessures corporelles.

Assemblage du système

Pour **assembler le système**, suivez la procédure suivante :

1. Placez le **caisson de basse** sur une surface stable et plane.
2. Assemblez le **piéd** en reliant les deux sections et en les insérant dans la base du caisson sub-grave.

Le poteau comporte des aimants (A) à chaque extrémité.

3. Placez la **colonne** sur le dessus du piéd du caisson de basse.
4. La configuration du **système** est terminée.

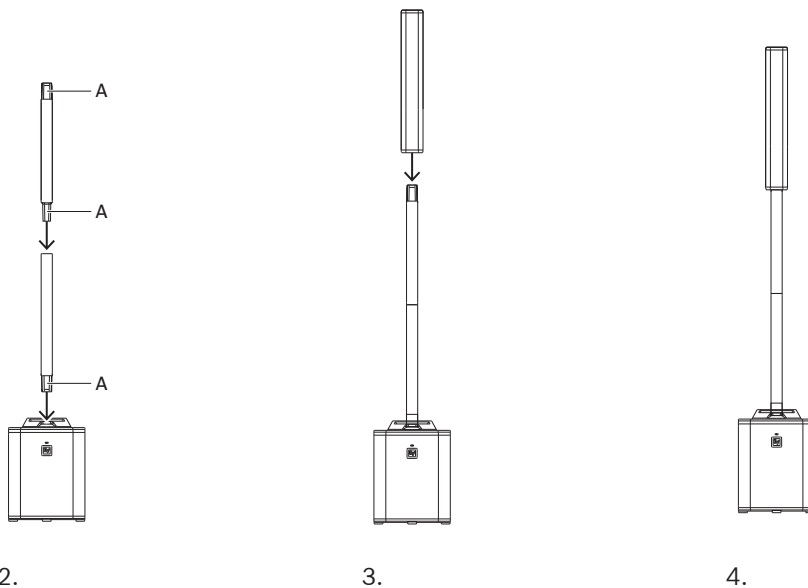

5 DSP de l'amplificateur

5.1 Commandes du DSP de l'amplificateur

L'amplificateur dispose d'une combinaison de commandes et de connecteurs pour offrir un système d'enceinte extrêmement polyvalent.

Contrôle de la colonne et interface de surveillance

Les sélections du menu de commande DSP de la colonne portable sont disponibles pour l'EVOLVE.

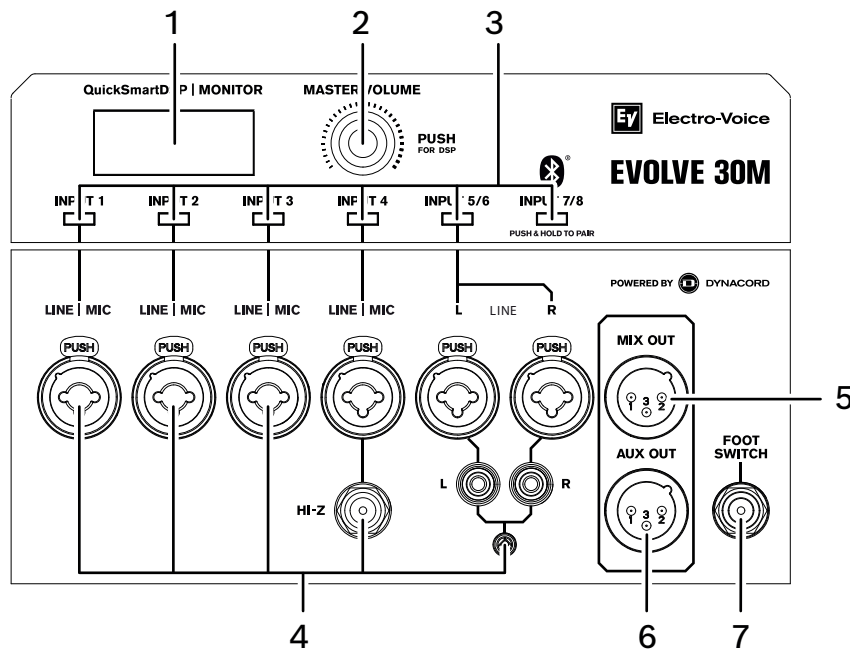

1. **LCD** – Commande du DSP et interface de surveillance.
2. **MASTER VOL** – Ajuste le niveau du son.
DSP – Permet de naviguer dans le menu et de sélectionner parmi les choix possibles. Appuyez sur le bouton MASTER VOL pour entrer dans le menu DSP.
3. **Touches logicielles de sélection INPUT** : sélection des canaux INPUT 1 à INPUT 7/8 pour les paramètres DSP du canal et les paramètres de niveau individuel.
4. **INPUT 1-4, 5/6 et 7/8** : INPUT 1 à 4 électroniquement symétriques pour la connexion d'un microphone ou d'une source de signal de niveau ligne. Il est possible d'établir une connexion via des fiches de type TRS ou XLR. L'alimentation fantôme (+15 V) est toujours activée sur les INPUTS 1-4 uniquement sur les connecteurs XLR. INPUT 4 inclut une entrée HI-Z sous la fiche combo TRS/XLR pour la connexion à une sortie d'instrument à impédance élevée via une fiche TS. ENTRÉE 5/6 stéréo pour la connexion de signaux stéréo au niveau de la ligne. La connexion s'effectue à l'aide de deux types XLR, TRS, RCA, ou d'un connecteur stéréo 1/8 po. L'entrée 7/8 est réservée à la connexion audio stéréo Bluetooth.
5. **MIX OUT** : les signaux audio après atténuation d'INPUT 1 à d'INPUT 7/8 sont mélangés et transmis à MIX OUT. Le ratio des signaux d'entrée change lorsque les contrôles de niveau INPUT 1 - 7/8 sont réglés. Cette fonctionnalité permet à l'enceinte de fonctionner comme un mélangeur huit canaux basique qui peut envoyer le mixage à une autre enceinte via la prise MIX OUT. La sortie est configurable dans le menu pour fournir soit le mixage mono, soit le signal Stéréo gauche ou Stéréo droit.

- AUX OUT** : la sortie AUX OUT est configurable pour fournir un mixage après atténuation INPUT1 - 7/8 (contrôlé par les niveaux AUX des canaux individuels réglables dans le DSP) ou le signal de sortie du mixage principal. Dans le cas du mixage principal, le mixage complet inclut les effets, tandis que le mixage auxiliaire n'inclut pas les effets.
- COMMUTATEUR À PIED** : contrôle marche/arrêt des effets FX audio sélectionnable par l'utilisateur du DSP.

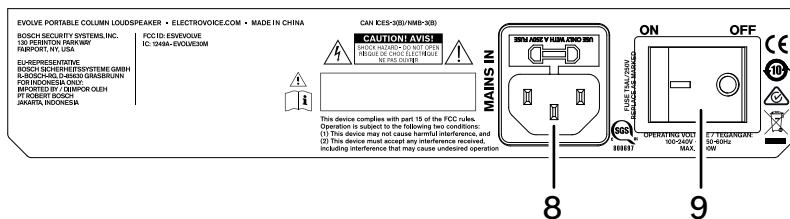

- MAINS IN** – L'appareil reçoit son alimentation via la prise MAINS IN. Seul le cordon d'alimentation fourni peut être utilisé. Ne connectez l'appareil qu'à un réseau d'alimentation répondant aux exigences indiquées sur la plaque signalétique.
- POWER** – Commutateur CA pour allumer ou éteindre l'appareil. L'écran LCD s'allume environ 3 secondes après l'allumage de l'appareil.



Remarque!

Les repères et instructions sur le panneau de l'amplificateur peuvent varier.

5.2

État système

Normal

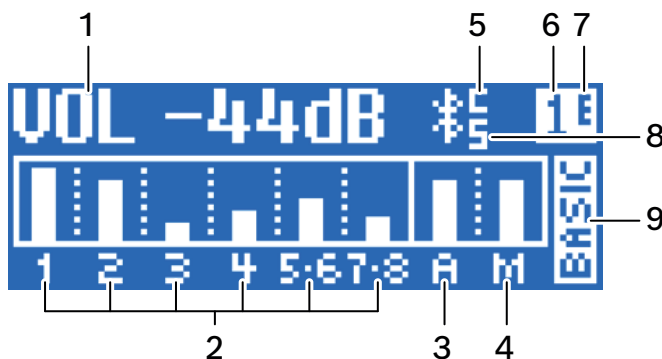

Figure 5.1: Écran d'accueil de statut normal du système avec le statut Bluetooth®

- VOLUME (VOL)** : indique le gain principal du système en dB. La plage varie de la coupure du son à +10 dB, par pas de 1 dB.
- 1, 2, 3, 4, 5-6, 7-8** : le vumètre affiche le niveau de signal d'INPUT1 à 7/8 dans l'amplificateur. Les niveaux d'entrée sont indépendants les uns des autres.
- AUX** : le vumètre affiche le niveau de signal de la sortie AUX. Le niveau AUX est indépendant des niveaux MAIN.
- MAIN** : le vumètre affiche le niveau de signal de la sortie MAIN. Le niveau MAIN est indépendant des niveaux AUX.
- C** - Application de contrôle ; les options disponibles sont les suivantes :
OFF - DÉSACTIVÉ
CLIGNOTANT - MODE APPAIRAGE

- ALLUMÉ - CONNECTÉ
6. **1** - Indique le numéro de la mémoire sélectionné. Il existe cinq mémoires disponibles définies par l'utilisateur.
 7. **E** - Indique que la présélection n'est pas sauvegardée. Lorsque la présélection est sauvegardée, le E n'apparaît pas.
 8. **S** - Flux audio ; les options disponibles sont les suivantes :
 OFF - DÉSACTIVÉ
 CLIGNOTEMENT - MODE COUPLAGE (120s)
 ALLUMÉ - CONNECTÉ
 9. **Indicateur FUNCTION** : indique si le système est en mode MIXER ou BASIC.



Remarque!

Bluetooth® est disponible dans certains pays.
 Contactez votre revendeur Electro-Voice ou distributeur Electro-Voice le plus proche pour plus d'informations.

Protection du système

Les limiteurs de protection du système affichent CLIP ou LIMIT sur l'écran LCD lorsque la puissance maximale admissible est dépassée.

CLIP

CLIP indique que le signal vers le haut-parleur est trop élevé et que des microcoupures sont présentes dans le signal envoyé vers le haut-parleur. Si l'écran affiche CLIP, réduisez le niveau de gain d'entrée et/ou le signal sur le mélangeur ou l'équipement connecté.

LIMIT

LIMIT protège le haut-parleur contre les crêtes qui peuvent entraîner une distorsion. Lorsque LIMIT s'affiche à l'écran, le limiteur est actif. Il est fortement conseillé de réduire le volume de sortie (MASTER VOL) lorsque l'indication de limite s'affiche souvent ou continuellement.

5.3

Menu de commande DSP

Menu de commande DSP pour le mode Basic

VOLUME		0 dB (par défaut) Muet, -80 dB +10 dB (1 dB)
	EXIT (QUITTER)	
	FONCTION	Standard Mélangeur
	MODE	MUSIC (Par défaut) LIVE (DIRECT) SPEECH (PAROLE) CLUB
	DELAY	0 (défaut) à 100 m (0,1 m) (0 à 328,1 pieds)
	SUB LEVEL (NIVEAU SUB)	0 dB (par défaut) Muet, -80 dB à +10 dB (1 dB)
	TREBLE (AIGUS)	0 dB (par défaut) -12 à +6 dB (1 dB)
	MID (MEDIUM)	0 dB (par défaut)

		-12 à +6 dB (1 dB)
	BASS (BASSES)	0 dB (par défaut) -12 à +6 dB (1 dB)
	MIX OUT	L + R (par défaut) L, R
BLUETOOTH	BLUETOOTH	ON (Par défaut) DÉSACTIVÉ
	CONTROL PAIR (APPLICATION DE CONTRÔLE)	CONTROL PAIRING (CONTRÔLE D'APPAIRAGE)
	AUDIO PAIR (PAIRE AUDIO)	AUDIO PAIRING (APPAIRAGE AUDIO)
Voyant		DÉSACTIVÉ ON (Par défaut) LIMIT
DISPLAY	LCD DIM	ON (Par défaut) DÉSACTIVÉ
	BRIGHT (BRILLANCE)	5 (Par défaut) 1 à 10
	CONTRAST (CONTRASTE)	5 (Par défaut) 1 à 10
STORE (MEMORISATION)		EXIT, 1, 2, 3, 4, 5, EXIT (SORTIE, 1, 2, 3, 4, 5, SORTIE)
RECALL (RAPPEL)		EXIT, 1, 2, 3, 4, 5, EXIT (SORTIE, 1, 2, 3, 4, 5, SORTIE)
RESET (RÉINITIALISER)		RESET ARE YOU SURE? (ETES-VOUS SUR DE VOULOIR REINITIALISER?) NO (Par défaut) YES (OUI)
INFO (INFOS)		PRODUCT NAME (NOM DU PRODUIT)
		FIRMWARE VERSION (VERSION DU FIRMWARE)
		©2019 Electro-Voice
EXIT (QUITTER)		

Menu de commande DSP pour mode mélangeur

VOLUME		0 dB (par défaut) Muet, -80 dB:1 dB:+10 dB
	EXIT (QUITTER)	

FONCTION		Standard Mélangeur
MODE		MUSIC (Par défaut) LIVE (DIRECT) SPEECH (PAROLE) CLUB
MAIN LEVEL		0 dB (par défaut) Muet, -80 dB à +10 dB (1 dB)
AUX LEVEL		0 dB (par défaut) Muet, -80 dB à +10 dB (1 dB)
SUB LEVEL (NIVEAU SUB)		0 dB (par défaut) Muet, -80 dB à +10 dB (1 dB)
TREBLE (AIGUS)		0 dB (par défaut) -12 à +6 dB (1 dB)
MID (MEDIUM)		0 dB (par défaut) -12 à +6 dB (1 dB)
BASS (BASSES)		0 dB (par défaut) -12 à +6 dB (1 dB)
MAIN GEQ	63 Hz	0 dB (par défaut) -12 à +12 dB (1 dB)
	160 Hz	0 dB (par défaut) -12 à +12 dB (1 dB)
	400 Hz	0 dB (par défaut) -12 à +12 dB (1 dB)
	1 KHz	0 dB (par défaut) -12 à +12 dB (1 dB)
	2,5 KHz	0 dB (par défaut) -12 à +12 dB (1 dB)
	6 KHz	0 dB (par défaut) -12 à +12 dB (1 dB)
	12 KHz	0 dB (par défaut) -12 à +12 dB (1 dB)
AUX GEQ	63 Hz	0 dB (par défaut) -12 à +12 dB (1 dB)
	160 Hz	0 dB (par défaut) -12 à +12 dB (1 dB)
	400 Hz	0 dB (par défaut) -12 à +12 dB (1 dB)
	1 KHz	0 dB (par défaut) -12 à +12 dB (1 dB)

	2,5 KHz	0 dB (par défaut) -12 à +12 dB (1 dB)
	6 KHz	0 dB (par défaut) -12 à +12 dB (1 dB)
	12 KHz	0 dB (par défaut) -12 à +12 dB (1 dB)
FX1	PRESET (PRÉSÉLECTION)	01 (Par défaut) de 00 à 22
FX2	PRESET (PRÉSÉLECTION)	01 (Par défaut) de 00 à 08
FX ENABLE		DÉSACTIVÉ ON (Par défaut)
AUX OUT		AUX MIX (par défaut) MAIN MIX
MIX OUT		L + R (par défaut) L, R
BLUETOOTH	BLUETOOTH	ON (Par défaut) DÉSACTIVÉ
	CONTROL PAIR (APPLICATION DE CONTRÔLE)	CONTROL PAIRING (CONTRÔLE D'APPAIRAGE)
	AUDIO PAIR (PAIRE AUDIO)	AUDIO PAIRING (APPAIRAGE AUDIO)
Voyant		DÉSACTIVÉ ON (Par défaut) LIMIT
DISPLAY	LCD DIM	ON (Par défaut) DÉSACTIVÉ
	BRIGHT (BRILLANCE)	5 (Par défaut) 1 à 10
	CONTRAST (CONTRASTE)	5 (Par défaut) 1 à 10
STORE (MEMORISATION)		EXIT, 1, 2, 3, 4, 5, EXIT (SORTIE, 1, 2, 3, 4, 5, SORTIE)
RECALL (RAPPEL)		EXIT, 1, 2, 3, 4, 5, EXIT (SORTIE, 1, 2, 3, 4, 5, SORTIE)
RESET (RÉINITIALISER)		RESET ARE YOU SURE? NO (Par défaut) YES (OUI)

	INFO (INFOS)	PRODUCT NAME (NOM DU PRODUIT)
		FIRMWARE VERSION (VERSION DU FIRMWARE)
		©2019 Electro-Voice
EXIT (QUITTER)		

Menu de commande DSP pour entrée 1-4

LEVEL (NIVEAU)		0 dB (par défaut) Muet, -80 à +10 dB (1 dB)
	EXIT (QUITTER)	
	INPUT PRESET (PRESET D'ENTREE)	FLAT (LINEAIRE) LOW CUT 80 (COUPE-BAS 80) LOW CUT 120 (COUPE-BAS120) VOCAL MIC (MICRO VOIX) VOICE FILTER (FILTRE SUR LA VOIX) SPEECH (PAROLE) ACOUST GUIT (GUITARE ACOUSTIQUE) ELECTR GUIT (GUITARE ELECTRIQUE) BASS GUITAR (GUITARE BASSE) PERCUSSION (PERCUSSIONS) LINE INPUT (ENTREE LIGNE) D'autres entrées prédéfinies sont disponibles avec les mises à jour du micrologiciel.
	COMP (COMPRESSEUR)	OFF, de 1 à 100
	TREBLE (AIGUS)	0 dB (par défaut) -12 à +12 dB (1 dB)
	MID (MEDIUM)	0 dB (par défaut) -12 à +12 dB (1 dB)
	BASS (BASSES)	0 dB (par défaut) -12 à +12 dB (1 dB)
	FX1	DÉSACTIVÉ (par défaut) -80 dB à +10 dB (1 dB)
	FX2	DÉSACTIVÉ (par défaut) -80 dB à +10 dB (1 dB)
	AUX*	DÉSACTIVÉ (par défaut) -80 dB à +10 dB (1 dB)
	PAN*	C (valeur par défaut) 10L à 10R

EXIT (QUITTER)

Menu de commande DSP pour entrée 5/6

LEVEL		0 dB (par défaut) -80 dB à +10 dB (1 dB)
	EXIT (QUITTER)	
	MONO	OFF/ON
	TREBLE (AIGUS)	0 dB (par défaut) -12 à +12 dB (1 dB)
	MID (MEDIUM)	0 dB (par défaut) -12 à +12 dB (1 dB)
	BASS (BASSES)	0 dB (par défaut) -12 à +12 dB (1 dB)
	FX1	DÉSACTIVÉ (par défaut) -80 dB à +10 dB (1 dB)
	FX2	DÉSACTIVÉ (par défaut) -80 dB à +10 dB (1 dB)
	AUX*	DÉSACTIVÉ (par défaut) -80 dB à +10 dB (1 dB)
	BAL*	C (valeur par défaut) 10L à 10R
	EXIT (QUITTER)	

Menu de commande DSP pour entrée 7/8

LEVEL		0 dB (par défaut) -80 dB à +10 dB (1 dB)
	EXIT (QUITTER)	
	TREBLE (AIGUS)	0 dB (par défaut) -12 à +12 dB (1 dB)
	MID (MEDIUM)	0 dB (par défaut) -12 à +12 dB (1 dB)
	BASS (BASSES)	0 dB (par défaut) -12 à +12 dB (1 dB)
	AUX*	DÉSACTIVÉ (par défaut) -80 dB à +10 dB (1 dB)
	BAL*	C (valeur par défaut) 10L à 10R
	BLUETOOTH	BLUETOOTH ON (Par défaut) DÉSACTIVÉ

	CONTROL PAIR (APPLICATION DE CONTRÔLE)	CONTROL PAIRING (CONTRÔLE D'APPAIRAGE)
	AUDIO PAIR (PAIRE AUDIO)	AUDIO PAIRING (APPAIRAGE AUDIO)
EXIT (QUITTER)		

* Remarque : Les commandes PAN et BAL ne s'affichent que lorsque MIXOUT est réglé sur « Stereo L » ou « Stereo R » (Stéréo G ou Stéréo D). Les commandes AUX ne sont visibles que lorsque AUX OUT réglé sur AUX MIX.

Menu EXIT

Le **menu Exit** permet de retourner à l'écran d'accueil.

Menu FUNCTION

Le **menu FUNCTION** permet de configurer les fonctions de base et le mélangeur.

- **BASIC** : fournit des commandes de gain d'entrée et de sortie, une égalisation 3 bandes et un délai du système pour des paramétrages audio simplifiés ou utilisés comme configuration satellite ou stéréo R-Channel.
- **MIXER** : permet d'accéder au mélangeur numérique 8 canaux et de le contrôler avec les sorties AUX, FX et GEQ 7 bandes.

Menu MODE

Le **menu Mode** sert à configurer le type de son délivré par l'enceinte colonne EVOLVE.

- **MUSIC** : permet de lire de la musique enregistrée et les applications de musique de danse électronique.
- **LIVE** – est utilisé pour les applications de sonorisation live.
- **SPEECH** – est utilisé pour les applications de sonorisation vocales.
- **CLUB** – est utilisé pour lire de la musique électronique enregistrée.

Menu MAIN LEVEL (mode mélangeur)

Le **menu MAIN LEVEL** permet de contrôler le niveau de sortie du mélangeur général acheminé vers l'enceinte colonne EVOLVE et le connecteur MIX OUT.

Menu AUX LEVEL (mode mélangeur)

Le **menu AUX LEVEL** permet de contrôler le niveau général du signal présent sur le connecteur AUX OUT.

Menu DELAY (mode de base)

Le **menu Delay** permet de retarder le signal de sortie, par exemple pour compenser les différences en distance entre des enceintes. Le délai peut être réglé en mètres ou en pieds. Les options disponibles pour ce menu sont OFF ou un délai pouvant atteindre 100,0 m (328 pieds). Le délai peut être modifié par incréments de 0,1 mètre ou 0,1 pied. *La valeur affichée par défaut est OFF.*

Menu SUB LEVEL (NIVEAU SUB)

Le **menu Sub Level** permet de contrôler indépendamment le gain de la sortie du caisson de basses. Les modifications apportées à ce paramètre modifient efficacement le filtrage du système EVOLVE. Le paramètre par défaut de 0 dB est recommandé pour de meilleures performances audio.

La plage varie entre *MUTE (MUET)* et entre *-80 dB* à *+10 dB*.
La valeur par défaut est *0 dB*.

Menu TREBLE (AIGUS)

Le **menu Treble** est utilisé pour ajuster le rendu des hautes fréquences de l'enceinte en fonction des différentes applications ou des préférences personnelles de l'utilisateur.

La plage est de *-12 dB à +6 dB pour l'égalisation du système principal. La plage est de -12 dB à +12 dB pour les ENTRÉES 1-7/8 en mode mélangeur.*

La valeur par défaut est 0 dB.

Menu MID

Le **menu MID** permet de définir le gain du filtre de la bande MEDIUM.

La portée est de *-12 dB à +6 dB pour l'égalisation du système principal. La portée est de -12 dB à +12 dB pour les ENTRÉES 1-7/8 en mode mélangeur.*

La valeur par défaut est 0 dB.

Menu BASS (BASSE)

Le **menu Bass** permet de configurer les basses fréquences.

La portée est de *-12 dB à +6 dB pour l'égalisation du système principal. La portée est de -12 dB à +12 dB pour les ENTRÉES 1-7/8 en mode mélangeur.*

La valeur par défaut est 0 dB.

Menu MAIN GEQ (mode mélangeur)

Le **menu MAIN GEQ** sert à régler la réponse de fréquence de l'enceinte en fonction des différentes applications ou des préférences personnelles de l'utilisateur. Il existe sept filtres EQ différents centrés sur les fréquences suivantes : 63, 160, 400, 1 000, 2 500, 6 000 et 12 000 Hz. Le filtre est également indépendant du réglage **MAIN GEQ** si **AUX OUT** est réglé sur **MAIN MIX**.

La plage de chaque filtre s'étend de -12 dB à +12 dB.

La valeur par défaut de chaque filtre est 0 dB.

Menu AUX GEQ (mode mélangeur)

Le **menu AUX GEQ** est utilisé pour ajuster la réponse de fréquence de l'AUX OUT en fonction des différentes applications ou des préférences personnelles de l'utilisateur. Il est possible de centrer les 7 différents filtres d'égalisation sur les fréquences suivantes : 63, 160, 400, 1 000, 2 500, 6 000 et 12 000 Hz.

La portée de chaque filtre est de *-12 dB à +12 dB.*

La valeur par défaut de chaque filtre est de 0 dB.

Menu FX1 et FX2 (mode mélangeur)

Le **menu FX1 et FX2** permet de sélectionner la réverbération, le retard, le chorus ou le pré-réglage de flanger pour chaque unité FX.

Menu AUX OUT (mode mélangeur)

Le **menu AUX OUT** permet de sélectionner le signal présent sur le connecteur AUX OUT :

- **AUX MIX** (par défaut) : indique la combinaison de signaux contrôlée par les envois AUX de canal individuel
- **MAIN MIX** : fournit le même signal que le haut-parleur

Menu MIX OUT (mode mélangeur)

Le **menu MIX OUT** permet de sélectionner les signaux devant être en sortie sur OUT MIX et le signal à délivrer par le haut-parleur.

- L+R : les INPUTS 1-4 et les signaux gauche et droit d'INPUT 5/6 et 7/8 sont additionnés. La sommation est envoyée dans MIX OUT et est délivrée au haut-parleur. (Par défaut)
- R : seul le signal droit d'INPUT 5/6 et 7/8 et le pourcentage d'INPUTS 1-4 à droite est en sortie sur MIX OUT. Le haut-parleur délivrera uniquement le signal de gauche.
- L : seul le signal gauche d'INPUT 5/6 et 7/8 et le pourcentage d'INPUTS 1-4 à gauche est en sortie sur MIX OUT. Le haut-parleur délivrera uniquement le signal de droite.

Menu BLUETOOTH

Activation ou désactivation de Bluetooth®

Pour activer ou désactiver Bluetooth®, procédez comme suit :

1. Dans le menu DSP, faites défiler jusqu'à **Menu BLUETOOTH**.
2. Sélectionnez **ON** (ACTIVÉ)
OU
Sélectionnez **OFF** (DÉSACTIVÉ).

Les options de menu **Bluetooth** sont **ON/OFF, CONTROL PAIR** et **AUDIO PAIR**.

Menu CONTROL PAIR

Le menu **CONTROL PAIR** permet d'activer l'application sans fil de contrôle et de surveillance Quick Smart Mobile. Les options disponibles pour ce menu sont : ON (ACTIVÉ) ou OFF (DÉSACTIVÉ).

La valeur affichée par défaut est **OFF**.



Remarque!

Le Bluetooth® est disponible dans certains pays.

Contactez votre revendeur Electro-Voice ou distributeur Electro-Voice le plus proche pour plus d'informations.

La marque et les logos Bluetooth® sont des marques déposées de Bluetooth SIG, Inc. et leur utilisation par Bosch Security Systems, LLC fait l'objet d'un accord de licence. Les autres marques et noms commerciaux sont ceux de leurs propriétaires respectifs.

Menu AUDIO PAIR

Le menu **AUDIO PAIR** permet de diffuser de l'audio à partir de votre appareil compatible Bluetooth® vers le système d'enceintes. Les options disponibles pour ce menu sont : PAIRING, (COUPLAGE), ON (ACTIVÉ) ou OFF (DÉSACTIVÉ).

La valeur affichée par défaut est **OFF**.

Couplage du système colonne portable avec votre appareil compatible Bluetooth®

Pour **coupler le système de colonne portable avec votre appareil compatible Bluetooth®**, procédez comme suit :

1. Depuis le menu DSP, naviguez jusqu'à **AUDIO PAIR**.
2. Sélectionnez **AUDIO PAIR**. Le mode **AUDIO PAIR** active 120 secondes de visibilité pour des appareils compatibles Bluetooth®.
3. Sur votre appareil mobile, sélectionnez **EV EVOLVE** pour lancer le processus de couplage.
Une fois l'appareil couplé, tous les fichiers audio de l'appareil seront émis sur le système EVOLVE.



Remarque!

S'il est connecté à un appareil mobile, les alertes de notification et sonneries seront également diffusées via le système.

Désactivez ces notifications ou activez le *Mode avion* sur votre appareil mobile afin d'éviter les interruptions indésirables au cours de la lecture audio.

Menu LED (DEL)

Le **menu LED** indique si l'alimentation est active et la limitation. Les options disponibles pour ce menu sont : ON, OFF ou LIMIT.

- **ON** (ACTIVÉ) - allume la LED lorsque l'enceinte est alimentée. (Par défaut)
- **OFF** - éteint la LED.

- **LIMIT** - en fonctionnement normal la LED est éteinte. Lorsque la LED clignote brièvement cela signifie que le limiteur est en cours d'activation. Un clignotement court n'est pas critique car le limiteur intégré parvient à contrôler la distorsion. Lorsque la LED clignote de façon constante, cela indique que le son est affecté de manière négative. Si la DEL reste allumée, consultez l'écran LCD arrière pour plus d'informations. Il est vivement recommandé de réduire le volume de sortie.

Menu DISPLAY (AFFICHAGE)

Les options du **menu Display** (Affichage) sont BACK (RETOUR), LCD DIM (DIMINUTION LUMIÈRE LCD), BRIGHT (LUMINOSITE) et CONTRAST (CONTRASTE).

Menu LCD DIM

Le **menu LCD Dim** est utilisé pour réduire la luminosité de l'écran lorsque celui-ci est inactif pendant 30 secondes. Les options disponibles pour ce menu sont : ON (ACTIVÉ) ou OFF (DÉSACTIVÉ).

La valeur par défaut est *ON*.

Menu BRIGHT

Le **menu Bright** est utilisé pour déterminer la luminosité de l'écran LCD.

La plage varie entre 1 et 10.

La valeur par défaut est *cinq (5)*.

Menu CONTRAST

Le **menu Contrast** permet d'augmenter ou de diminuer la visibilité de l'écran LCD.

La plage varie entre 1 et 10.

La valeur affichée par défaut est cinq.

Menu STORE

Le **menu Store** vous permet de créer jusqu'à cinq configurations personnalisées. Les options disponibles pour ce menu sont : EXIT, 1, 2, 3, 4, et 5.



Remarque!

Le nom de la configuration personnalisée par l'utilisateur peut contenir une combinaison de caractères alphanumériques et d'espaces. La plage des caractères alphanumériques varie de A à Z et de 0 à 9.

La longueur maximale du nom est de 12 caractères.

Stockage des configurations personnalisées

Pour stocker des configurations personnalisées, suivez la procédure suivante :

1. Depuis le menu DSP, défilez jusqu'à **STORE**.
2. Appuyez sur le bouton **MASTER VOL** pour sélectionner **STORE**.
L'écran d'enregistrement s'affiche à nouveau.
3. Appuyez sur le bouton **MASTER VOL** pour sélectionner 1.
L'écran de saisie du nom pour la configuration 1 s'affiche.
4. Faites défiler les caractères à l'aide du bouton **MASTER VOL**.
Les caractères s'affichent.
5. Appuyez sur le bouton **MASTER VOL** pour sélectionner le caractère souhaité.
6. Tournez le bouton **MASTER VOL** pour passer au caractère suivant.
Continuez à sélectionner des caractères jusqu'à ce que vous ayez saisi le nom souhaité.
7. Utilisez le bouton **MASTER VOL** pour naviguer jusqu'à **SAVE**.
8. Appuyez sur le bouton **MASTER VOL** pour sélectionner **SAVE**.
9. Répétez les **étapes 3 à 8** pour enregistrer d'autres configurations personnalisées.
10. Sélectionnez **EXIT** pour retourner à l'écran d'accueil.

Menu RECALL

Le **menu Recall** vous permet de charger jusqu'à cinq configurations personnalisées. Les options disponibles pour ce menu sont : **EXIT, 1, 2, 3, 4,** et **5**.

Chargement des configurations personnalisées

Pour charger des configurations personnalisées, suivez la procédure suivante :

1. Depuis le menu DSP, naviguez jusqu'à **RECALL**.
2. Appuyez sur le bouton **MASTER VOL** pour sélectionner **RECALL**.
L'écran de chargement s'affiche.
3. Appuyez sur le bouton **MASTER VOL** pour sélectionner **1**.
L'élément sélectionné est chargé.
4. Sélectionnez **EXIT** pour retourner à l'écran d'accueil.

Menu RESET

Le **menu Reset** est utilisé pour restaurer les paramètres d'usine de l'appareil.

Les options disponibles pour ce menu sont : **NO** ou **YES**.

La valeur par défaut est *NO*.

Réinitialisation du système

Pour **restaurer les paramètres d'usine de l'appareil**, suivez la procédure suivante :

1. Depuis le menu DSP, sélectionnez **RESET** (RÉINITIALISER).
Le message de validation « DEFAULT SETTINGS? » (PARAMÈTRES PAR DÉFAUT ?) s'affiche.
2. Sélectionnez **YES** (OUI).
Le système est réinitialisé sur les paramètres d'usine d'origine.
Le message de validation « Erase User Presets » (Effacer les présélections utilisateur) s'affiche.
3. Sélectionnez *OUI* ou *NON*.
4. *Si OUI, les présélections utilisateur sont supprimées et redeviennent VIDES (<EMPTY>).*



Remarque!

Le menu de réinitialisation est utilisé pour restaurer les paramètres d'usine par défaut de l'enceinte.

Toutes configurations seront supprimées. Les paramètres personnalisés par l'utilisateur des menus STORE et RECALL redeviennent VIDES (<EMPTY>) si vous avez sélectionné **OUI** pendant le processus de réinitialisation.

Menu INFO

Le menu **Information** est utilisé pour afficher le nom du produit et la version du firmware.

6 Fonctionnement du mélangeur

6.1 Entrées 1-4, 5/6 et 7/8

Commande INPUT LEVEL

Contrôle pour le réglage de la sensibilité d'une entrée LINE/MIC ou de ligne. Ces commandes permettent de régler les signaux entrants sur le niveau de fonctionnement interne du mélangeur. L'instruction de réglage de gain suivante doit être utilisée comme guide pour obtenir un niveau d'entrée de signal satisfaisant :

Réglez les commandes de volume MASTER sur -80 dB.

Réglez la commande INPUT LEVEL sur -80 dB.

Connectez la source sonore (microphone, instrument, etc.) à l'entrée LINE/MIC souhaitée.

Démarrez la source sonore au niveau de volume le plus élevé attendu, respectivement pour chanter ou parler directement aussi fort que possible (de près) dans le microphone.

Lors de la lecture de la source sonore ou du chant dans le microphone, réglez le niveau d'entrée à l'aide de la commande INPUT GAIN, de manière à ce que le CLIP ne s'affiche pas pendant la partie la plus forte. Ensuite, augmentez le volume MASTER VOL jusqu'à l'obtention de la sortie souhaitée de la colonne. Il s'agit du paramètre de canal de base.

Si de nouveaux réglages sont nécessaires pour le paramètre EQ du canal, effectuez à nouveau cette procédure, car les modifications de la section de mise en forme du son ont également une influence sur le niveau global du canal.

Commandes TREBLE/MID/BASS

La section EQ du canal d'entrée permet une grande différence de mise en forme du signal audio entrant dans trois bandes de fréquences. Avant de commencer à modifier le son, toutes les commandes EQ doivent être définies sur 0. Essayez de ne pas régler les commandes EQ sur des positions extrêmes. Généralement, des modifications mineures suffisent pour produire les meilleurs résultats dans le son général. Utilisez la reproduction naturelle comme point de départ et faites confiance à votre oreille. L'utilisation modérée de la commande MID est la meilleure solution pour éviter tout effet Larsen. Évitez d'utiliser cette plage de fréquences à un niveau extrême. En abaissant le niveau dans cette bande, vous obtiendrez une sortie plus élevée et contribuerez à réduire l'effet Larsen. Réglez la commande BASS pour ajouter plus de dynamisme au son d'une grosse caisse ou plus de corps aux voix. Pour un son plus transparent, utilisez la fonction de réglage TREBLE de la même manière pour donner plus d'aigus aux cymbales et aux voix.

Commande FX1 et FX2

La **commande FX1 et FX2** permet de définir la quantité d'effet nécessaire sur ce canal.

L'utilisation des commandes FX vous permet d'attribuer facilement un effet à des groupes d'instruments de musique ou de voix. Pour déterminer le niveau d'effet souhaité, commencez avec les commandes au minimum et augmentez le niveau de manière individuelle jusqu'à obtenir le son souhaité.

L'interrupteur FX ENABLE active ou désactive les unités FX internes. N'oubliez pas que vous pouvez également utiliser une pédale externe pour activer ou désactiver les FX1 et FX2. Si vous souhaitez utiliser une pédale, l'EVOLVE 30M est préconfiguré pour contrôler la marche/arrêt FX avec une pédale, sans configuration supplémentaire.

Alimentation fantôme

L'alimentation fantôme +15 Vcc est toujours disponible sur les connecteurs XLR des INPUTS 1-4 uniquement. Il n'y a pas d'alimentation fantôme sur les connecteurs TRS. L'alimentation fantôme est toujours activée et n'est pas commutable.

**Remarque!**

Un circuit de protection est fourni pour éviter tout dommage sur les dispositifs ne nécessitant pas d'alimentation fantôme, tels que les microphones dynamiques et les sorties mélangeurs. Il est recommandé de connecter les sources de niveau ligne aux INPUTS 5/6 lorsque cela est possible.

Pilotage AUX

La **commande AUX** est principalement destinée à l'établissement d'un mix indépendant, par exemple pour un moniteur ou une seconde salle/zone. Les commandes AUX des canaux individuels déterminent la quantité du signal après atténuation de chaque canal présent à la sortie AUX si la valeur de AUX OUT est AUX MIX.

Pilotage COMP

Pendant le fonctionnement, le traitement du signal d'entrée peut être réglé à l'aide de la **commande COMP** pour commander le compresseur intégré. Les compresseurs sont disponibles sur les INPUT 1-4. Réglez le seuil et le taux de compression en même temps à l'aide du réglage COMP. La **commande COMP** étant réglée de 0 à 100, le gain en dessous du seuil passe de 0 à 10 dB et le taux de compression passe de 1:1 à 8:1. Le compresseur réduit la plage dynamique du signal audio de manière proportionnelle au réglage du compresseur. Une fois que le signal dépasse un certain seuil, le signal est compressé, ce qui signifie que les modifications du niveau d'entrée majeur entraînent des modifications mineures du niveau de sortie. Le rétrécissement de la plage dynamique permet souvent d'enregistrer ou de mixer plus facilement le signal audio. Il est recommandé de commencer par un niveau de compression faible ou modéré (25-40) et d'augmenter lentement si nécessaire.

7 Appairage de l'application QuickSmart Mobile

L'application EV QuickSmart Mobile pour tablettes et smartphones peut être téléchargée sur l'App Store iTunes et la boutique Google Play.



Remarque!

L'application EV QuickSmart Mobile est conçue uniquement pour trouver des enceintes Electro-Voice compatibles Bluetooth®.

L'application EV QuickSmart Mobile n'affichera aucun autre type d'appareils Bluetooth®, comme les téléphones, les ordinateurs portables, les tablettes ou les micro-casques.



Remarque!

Le Bluetooth® est disponible dans certains pays.

Contactez votre revendeur Electro-Voice ou distributeur Electro-Voice le plus proche pour plus d'informations.

Avant d'appairer des enceintes Electro-Voice via l'application EV QuickSmart vérifiez que le Bluetooth® est activé sur le téléphone ou la tablette, ainsi que sur l'enceinte.

Premier appairage

Pour appairer le haut-parleur avec l'application EV QuickSmart Mobile, procédez comme suit :

1. Ouvrez l'application EV QuickSmart Mobile. 
2. *Finding nearby speakers* s'affiche à l'écran.
L'application EV QuickSmart Mobile recherche les enceintes Electro-Voice compatibles Bluetooth®.
3. Les enceintes s'affichent à l'écran.
L'application peut afficher jusqu'à huit enceintes disponibles.
4. Sélectionner l'enceinte que vous voulez appairer avec l'application.
Une ligne rouge apparaît sous l'enceinte sélectionnée afin de confirmer sa sélection.
5. Répétez l'étape précédente jusqu'à ce que vous ayez sélectionné tous les haut-parleurs souhaités.
6. Appuyez sur le bouton rouge **CONNECT**.
7. L'application s'appaire avec l'enceinte de votre choix.
L'application peut se connecter sur un maximum de six enceintes.

Appairage suivant :

Pour appairer le haut-parleur avec l'application EV QuickSmart Mobile, procédez comme suit :

1. Appuyez sur l'icône de l'application EV QuickSmart Mobile. 
2. *Finding nearby speakers* s'affiche à l'écran.
L'application EV QuickSmart Mobile recherche les enceintes Electro-Voice compatibles Bluetooth®.
3. Les enceintes s'affichent à l'écran.
L'application peut afficher jusqu'à huit enceintes disponibles.
4. Sélectionner l'enceinte que vous voulez appairer avec l'application.
Une ligne rouge apparaît sous l'enceinte sélectionnée afin de confirmer sa sélection.
5. Répétez l'étape précédente jusqu'à ce que vous ayez sélectionné tous les haut-parleurs souhaités.
6. Appuyez sur le bouton rouge **CONNECT**.
7. L'application s'appaire avec l'enceinte de votre choix.
L'application peut se connecter sur un maximum de six enceintes.

8 Configurations recommandées

8.1 Paire stéréo de systèmes EVOLVE 30M

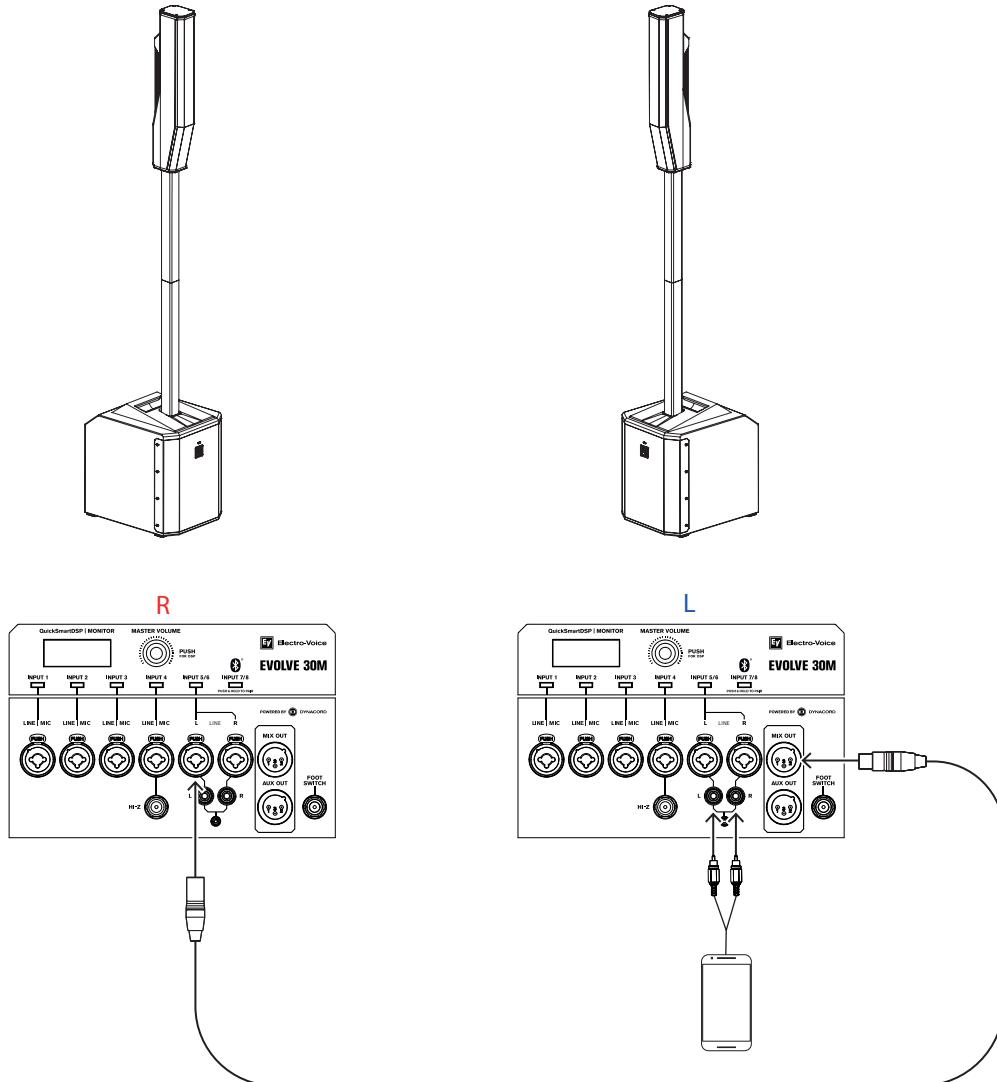

Figure 8.1: R = droite ; L = gauche

Mode :	Music (Musique)
HAUT-PARLEUR PRINCIPAL (L) MIX OUT :	D
HAUT-PARLEUR SATELLITE (R) :	ENTRÉE 5 (MONO)

Tableau 8.3: Paramètres DSP du système de colonne portable



Remarque!

La connexion stéréo entre l'appareil et le MASTER SPEAKER peut être établie en câblant l'entrée stéréo INPUT 5/6 ou via Bluetooth® en Bluetooth stéréo (R) INPUT 7/8.

8.2 Performances musicien solo

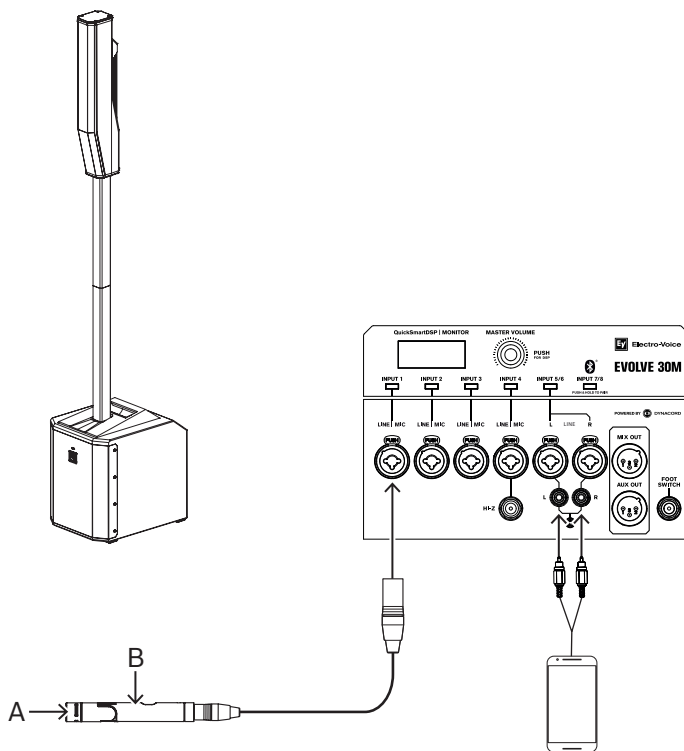

Figure 8.2: A = guitare, tambour conga, etc. ; B = microphone



Remarque!

La direction de la flèche indique le chemin du signal.

Mode :	Live (Direct)
---------------	---------------

Tableau 8.4: Paramètres DSP du système de colonne portable

9

Dépannage

Problème	Cause possible	Action
1. Aucun son ne sort	Amplificateur	Vérifiez que tous les composants électroniques fonctionnent, que le routage du signal est correct, que la source est active ; que le volume est monté ; qu'aucun canal n'est défini sur muet, etc. Corrigez / Réparez / Remplacez les éléments nécessaires. S'il n'y a toujours aucun son, le problème peut être lié au câblage.
	Câblage	Vérifiez que vous avez branché les bons câbles à l'amplificateur. Activez une source sonore à un faible niveau en passant par l'amplificateur. Connectez un haut-parleur de test en parallèle avec la ligne défectueuse. S'il n'y a aucun son ou que le niveau sonore est très faible, la ligne a un court-circuit (qui peut être causé par une éraflure profonde, un pincement ou une connexion défectueuse). En utilisant le haut-parleur de test, cherchez la ligne et testez chaque connexion / jonction jusqu'à trouver le problème, puis corrigez-le. Respectez la polarité correcte.
2. Sortie intermittente, le son craque ou présente une distorsion	Connexion défectueuse	Vérifiez toutes les connexions de l'amplificateur et des enceintes pour vous assurer qu'elles sont toutes propres et bien fixées. Si le problème persiste, vérifiez le câblage. Voir problème 1.
3. Bruit constant, grésillement, sifflement ou bourdonnement	Source ou autre appareil électronique défectueux	Si un bruit est présent mais qu'aucun morceau n'est joué, évaluez chaque composant pour isoler le problème. Le plus probable est qu'il y ait une coupure dans le chemin du signal.
	Mise à la terre du système défectueuse	Vérifiez et corrigez la mise à la terre de façon appropriée.
4. Aucun son avec un microphone branché aux entrées INPUTs 1-4	Le microphone nécessite une alimentation fantôme.	Assurez-vous que le microphone est connecté aux INPUTS 1-4. L'alimentation fantôme n'est pas disponible sur l'INPUT 5/6.
	Le canal d'entrée est muet ou le LEVEL (niveau) est trop faible.	Sélectionnez le canal et assurez-vous qu'il n'est pas défini sur muet. Si ce n'est pas le cas, augmentez lentement le LEVEL (niveau) du canal jusqu'à entendre du son.
5. Le son est déformé la LED avant est OFF, le signal	Niveau d'entrée excessif	Réduisez le niveau d'entrée ou de l'enceinte pour ne pas atteindre la limite.

Problème	Cause possible	Action
LIMIT sur l'écran LCD est ON	Structure du gain incorrecte ou entrée de source (console de mixage / pré-amplificateur) en surcharge	Vérifiez que les commandes de niveau de la source sont correctement structurées en utilisant l'indicateur du vumètre sur l'écran LCD. Si la barre du vumètre est stable ou que le système indique le signal CLIP ou LIMIT, cela signifie que le niveau de l'entrée ou de la source est trop élevé.
6. Le microphone produit un effet Larsen lorsque le niveau d'entrée est amplifié	Structure du gain incorrecte	Réduisez le signal du microphone en réduisant le niveau INPUT. Positionner le microphone proche de la source sonore augmente le gain supplémentaire avant l'apparition de l'effet Larsen.
	Le paramètre MODE est réglé sur MUSIC	Réglez le paramètre MODE sur LIVE ou SPEECH.
	Le microphone est positionné trop près de l'avant de l'enceinte	Lorsque c'est possible, installez les enceintes devant le microphone. Si vous utilisez une enceinte séparée en retour de scène, orientez l'enceinte vers l'arrière du microphone.
7. L'application QuickSmart Mobile ne détecte pas l'enceinte	Activez Bluetooth®	Assurez-vous que Bluetooth® est activé sur l'enceinte.

Si ces suggestions ne vous permettent pas de résoudre votre problème, contactez le revendeur Electro-Voice ou le distributeur Electro-Voice.

10 Données techniques

Réponse en fréquence (-3 dB) ¹ :	51 Hz à 20 kHz
Plage de fréquences (-10 dB) ¹ :	45 Hz à 20 kHz
Niveau SPL maximum ² :	123 dB
Dispersion (H x V) :	120° x 40°
Puissance de l'amplificateur :	1 000 W
Puissance du canal LF :	500 W
Puissance du canal HF :	500 W
Fréquence de coupure :	200 Hz
Connecteurs :	4 prises jack combo XLR/TRS Line / Mic 1 entrée HI-Z TRS 1/4" 2 entrées Jack combo XLR/TRS pour entrée ligne stéréo 1 entrée ligne RCA 1 entrée stéréo 3,5 mm 1 entrée audio stéréo sans fil Bluetooth® 1 entrée pour pédale 1/4" 1 entrée XLR MIX OUT 1 sortie XLR AUX OUT
Enceinte :	Sub : contreplaqué 15 mm Colonne : Composite Pied : aluminium
Grille :	Acier poudré avec revêtement noir ou blanc
Couleur :	Noir ou blanc
Dimensions en mm (H x l x P) :	Sub : 448 x 332 x 432 mm Colonne : 620 x 95 x 157 Pied (2 pièces) : 600 x 48 x 55
Poids net :	Colonne : 15,8 kg Colonne : 2,7 kg Pied (2 pièces) : 1,4 kg Housse pour colonne et pied : 0,85 kg
Poids avec emballage :	24,2 kg (53.4 lb)
Bande de fréquence :	2 402 MHz à 2 480 MHz
Puissance de l'émetteur :	EIRP : 4,8 dBm
Consommation ³ :	100-240 Vca, 50-60 Hz, 1,5-0,6 A

¹Mesure « half space » en utilisant la présélection DSP live.

²Le niveau SPL maximum est mesuré à 1 mètre en utilisant du bruit rose en bande étendue à la puissance maximale.

³La consommation est mesurée avec 1/8 de puissance.

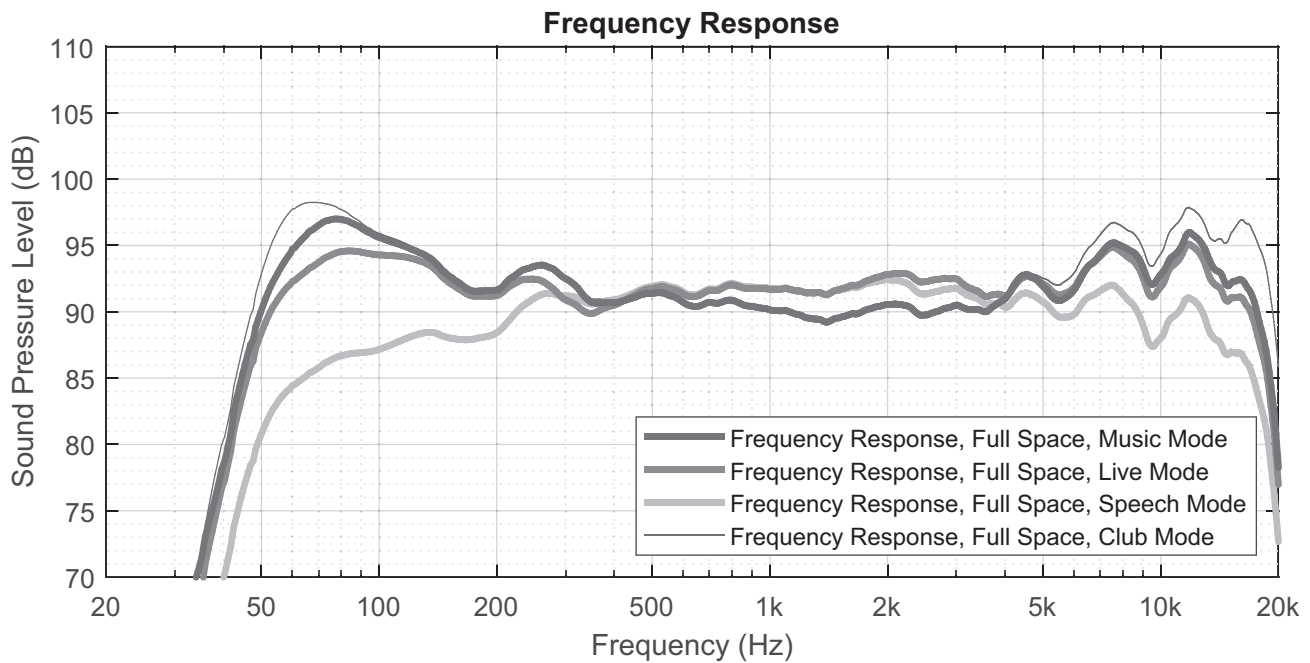

Figure 10.1: EVOLVE 30M avec réponse en fréquence (Mode musique, Mode en temps réel, Mode discours et Mode club)

10.1 Dimensions

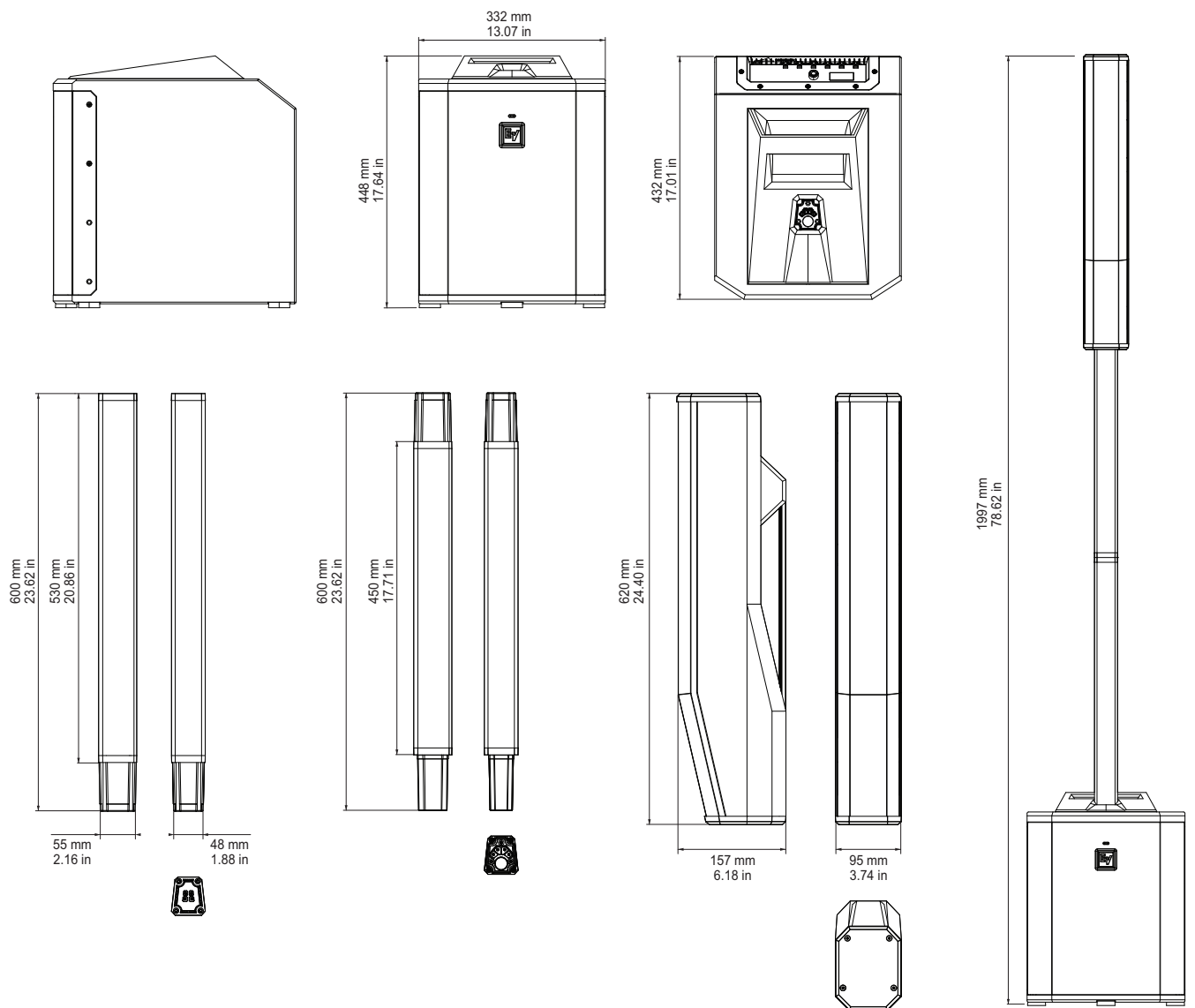

Figure 10.2: Dimensions EVOLVE 30M

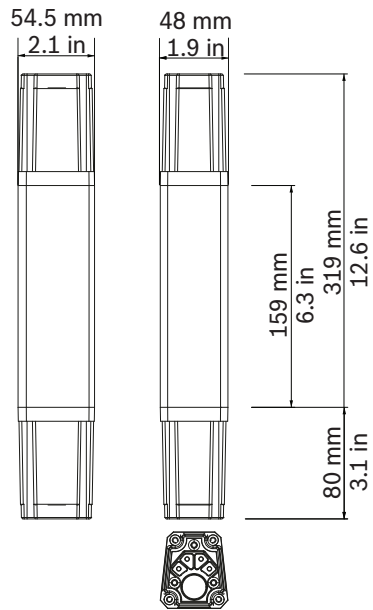
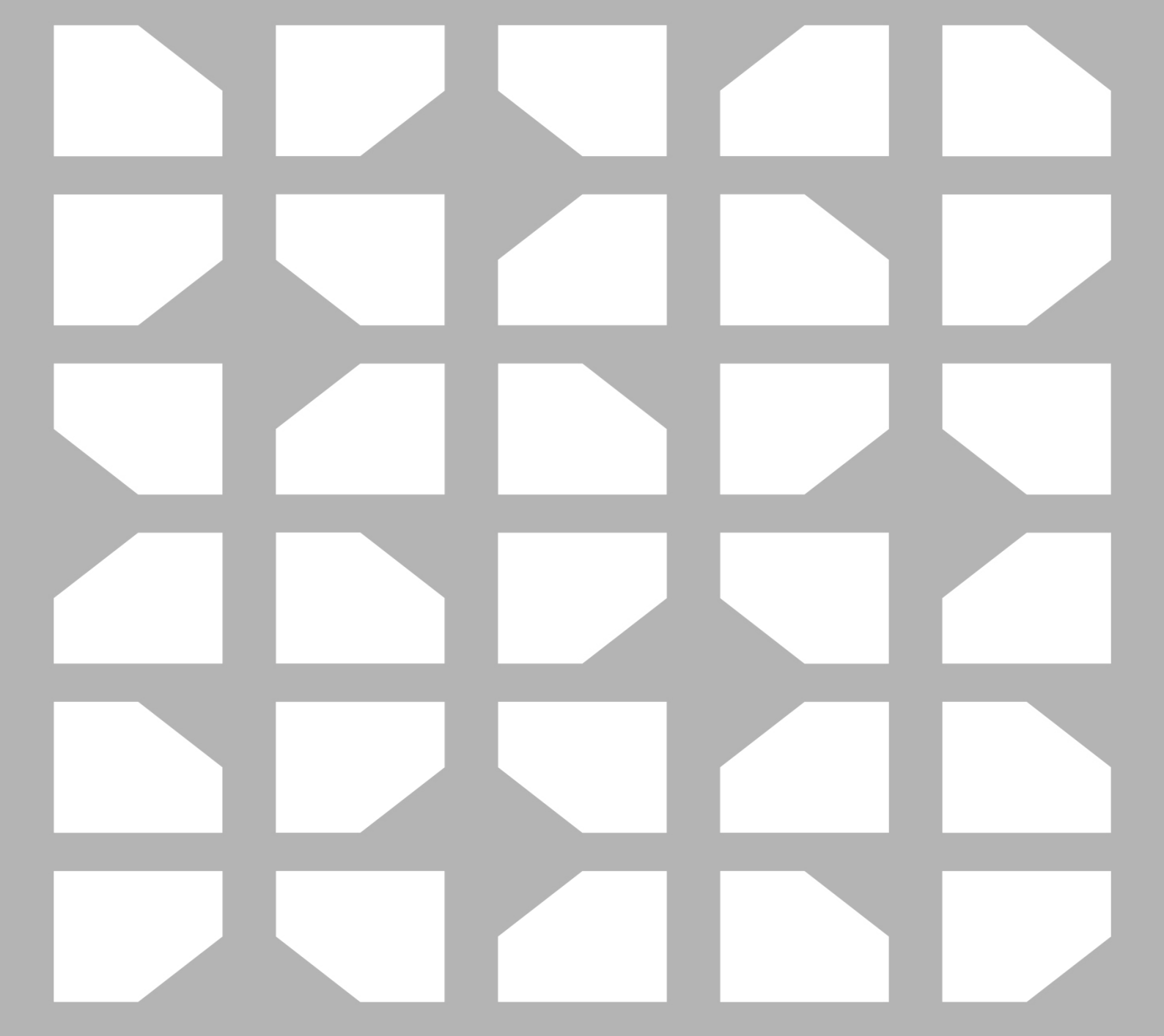

Figure 10.3: Dimensions pied court EVOLVE



Remarque!

Le pied court EVOLVE peut être utilisé avec l'EVOLVE 50 et l'EVOLVE 30M.



Bosch Sicherheitssysteme GmbH **Bosch Security Systems, LLC**

Robert-Bosch-Ring 5
85630 Grasbrunn
Germany

www.boschsecurity.com

© Bosch Sicherheitssysteme
GmbH, 2022

12000 Portland Avenue South
Burnsville MN 55337
USA

www.electrovoice.com

© Bosch Security Systems,
LLC, 2022