

Enregistrement du produit



Enregistrez votre appareil EVERSE : electrovoice.com/register

Mise en œuvre rapide

Pour configurer le haut-parleur :

Étape	Illustration
1. Connectez le cordon d'alimentation CA entre une prise avec terre et l'entrée secteur MAINS IN pour vous assurer que la charge de la batterie est suffisante. Remarque Il est recommandé de laisser l'enceinte branchée et de le charger pendant 24 heures lors de la première utilisation.	
2. Mettez l'alimentation sur ON (ACTIVÉ) .	
3. augmentez le volume (VOL) sur 0 dB à l'aide du bouton MASTER VOL .	

- Appuyez sur la touche de sélection d'entrée pour **INPUT 1** ou **INPUT 2** si vous utilisez un câble XLR ou 1/4" (6,35 mm), ou appuyez sur la touche de sélection d'entrée pour **INPUT 3/4** si vous utilisez Bluetooth ou une mini jack 3,5 mm.
Utilisez le bouton **MASTER VOL** pour régler le **NIVEAU D'ENTRÉE** à **MUTE**.

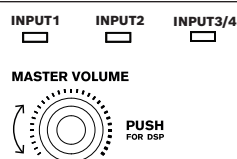

- Connectez une source audio à l'aide d'un câble XLR, TRS ou TS sur **INPUT 1**, **INPUT 2**, ou une prise mini jack 3,5 mm à **INPUT 3/4**. Vérifiez que la source audio est sur **MUTE** ou sur un niveau faible avant de brancher. Une fois la connexion réalisée, remontez la sortie de la source à un niveau raisonnable.

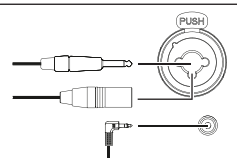

- Réglez le bouton **ENTREE LEVEL (NIVEAU)** jusqu'à ce que les crêtes de signal soient juste en dessous du niveau maximum ou que la sortie souhaitée soit atteinte. Si **PK (PEAK)** apparaît, baissez le niveau jusqu'à ce que l'indication **PK** disparaisse. Appuyez à nouveau sur la touche de sélection d'entrée pour quitter le menu de canal.

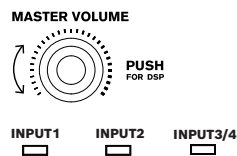

- Avec le bouton **MASTER VOL** augmentez le volume (**VOL**) jusqu'à obtention du niveau de sortie souhaité de l'enceinte.

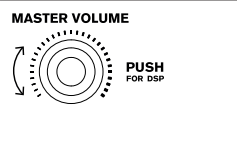

Appairage de l'application QuickSmart Mobile

L'application EV QuickSmart Mobile pour tablettes et smartphones peut être téléchargée sur l'Apple Store iTunes et la boutique Google Play.

Remarque!

L'application EV QuickSmart Mobile est conçue pour rechercher uniquement les haut-parleurs Electro-Voice avec commande Bluetooth®.



L'application EV QuickSmart Mobile n'affichera aucun autre type d'appareils Bluetooth®, comme les téléphones, les ordinateurs portables, les tablettes ou les micro-casques.

Avant d'appairer l'application EV QuickSmart Mobile aux haut-parleurs Electro-Voice :

- Vérifiez que la fonction Bluetooth® est activée sur le smartphone ou la tablette.
- Vérifiez que le mode appairage est activé sur le haut-parleur.

Pour placer l'enceinte en mode appairage pour le contrôle et le flux audio

- Appuyez sur la touche **INPUT 3/4** et maintenez-la enfoncée jusqu'à ce que **Pairing Mode On** et l'ID à 4 chiffres s'affichent sur l'écran LCD. Le mode appairage s'active depuis le menu de l'écran LCD pour la commande et la diffusion de manière séparée.

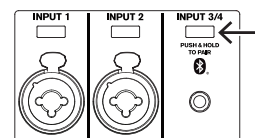

- Accédez au menu des réglages Bluetooth® de l'appareil mobile, recherchez le haut-parleur EVERSE dont l'ID à 4 chiffres correspond et vérifiez qu'il est appairé à l'enceinte. Ainsi, vous appairerez l'appareil mobile à l'enceinte EVERSE pour la diffusion audio.
- Passez à l'étape suivante pour procéder à l'appairage pour la commande.

Remarque!

Pour les appareils Android, vérifiez que les services de localisation sont autorisés. Electro-Voice ne procède pas à la collecte, au stockage ou au suivi des données de localisation de l'utilisateur ni des informations personnelles.



Premier appairage

- Ouvrez l'application EV QuickSmart Mobile.



- Select your Speakers** s'affiche à l'écran.

L'application EV QuickSmart Mobile recherche les haut-parleurs Electro-Voice avec Bluetooth® disponibles.

Les haut-parleurs disponibles s'affichent à l'écran.

- Sélectionner l'enceinte que vous voulez appairer avec l'application.
Une ligne apparaît sous l'enceinte sélectionnée afin de confirmer sa sélection.
- Répétez l'étape précédente jusqu'à ce que vous ayez sélectionné tous les haut-parleurs souhaités.
- Appuyez sur le bouton **CONNECT**.

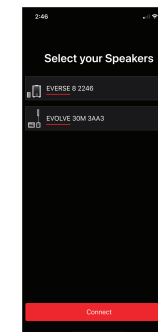
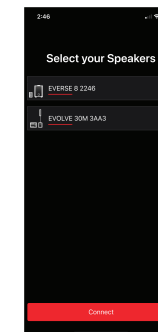

- L'application se connecte à l'enceinte sélectionnée. Vous recevez un message sous iOS/iPadOS/Android sur l'appairage de chaque appareil et vous devez accepter chaque appairage.
- Appuyez sur **PAIR** sur l'appareil pour accepter l'appairage aux haut-parleurs.
L'application peut connecter un maximum de 6 haut-parleurs.

Bluetooth Pairing Request

"EVERSE 8 A5A5" would like to pair with your iPhone.

Cancel

Pair

Appairage suivant

Pour appairer d'autres haut-parleurs avec l'application EV QuickSmart Mobile :

- Appuyez sur l'icône de l'application EV QuickSmart

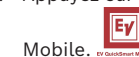

Mobile. EV QuickSmart Mobile

2. « **Select your Speakers** » s'affiche à l'écran.
L'application EV QuickSmart Mobile recherche les enceintes Electro-Voice compatibles Bluetooth®. Les enceintes disponibles s'affichent à l'écran.
3. Sélectionner l'enceinte que vous voulez appairer avec l'application.
Une ligne apparaît sous l'enceinte sélectionnée afin de confirmer sa sélection.
4. Répétez l'étape précédente jusqu'à ce que vous ayez sélectionné tous les haut-parleurs souhaités.
5. Appuyez sur le bouton **CONNECT**.
L'application se connecte au haut-parleur requis. L'application peut connecter un maximum de 6 haut-parleurs.

Montage sur pied ou tube

Montage des haut-parleurs EVERSE sur un trépied ou sur un pied au-dessus d'un caisson sub-grave.

Montage d'une enceinte sur un pied

Attention!



Le pied n'est pas évalué pour la sécurité de cet enceinte. Vérifiez les spécifications de ce pied pour vous assurer qu'il est capable de supporter le poids du haut-parleur.

Pour monter une enceinte sur un trépied :

1. Placez le pied sur une surface stable et plane.
 - Écartez complètement les branches du pied.
 - Ne compromettez pas la stabilité du pied en essayant de l'agrandir.
 - N'essayez pas de monter plus d'un retour sur un support conçu pour un seul support.
2. Soulevez le retour de scène en utilisant vos deux mains.
3. Placez la coupelle située sous l'enceinte sur le tube.

Montage d'une enceinte sur un tube

Pour monter un haut-parleur sur un pied :

1. Placez le caisson sub-grave sur une surface stable et plane.
2. Insérez le tube avec filetage M20 dans l'embase au-dessus du caisson sub-grave.
3. Tournez le tube avec filetage M20 dans le sens horaire pour fixer le tube au caisson sub-grave.

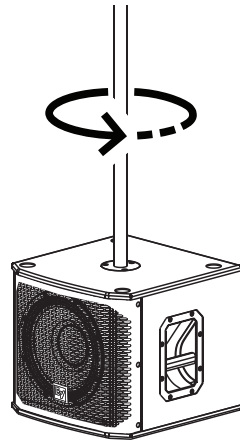

4. Soulevez le retour de scène en utilisant vos deux mains.
5. Placez la coupelle située sous l'enceinte sur le tube.
6. Réglez l'emplacement du haut-parleur sur **TRIPOD** dans le menu de commande du DSP.
7. Sélectionnez la configuration **LOW PASS** correspondante pour votre caisson sub-grave.

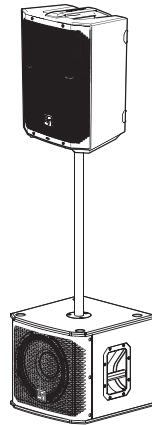

Remarque!



Sélectionnez **LOCATION TRIPOD** dans le menu ou dans l'application pour obtenir un son parfait.

Résistance aux intempéries

L'enceinte EVERSE avec le cache d'entrée résistant aux intempéries installé n'est destinée qu'à une utilisation temporaire dans un environnement humide ou mouillé.

- ▶ Utilisez le cache d'entrée résistant aux intempéries quand l'enceinte est alimentée par batterie et quand vous utilisez la commande et la diffusion Bluetooth®.

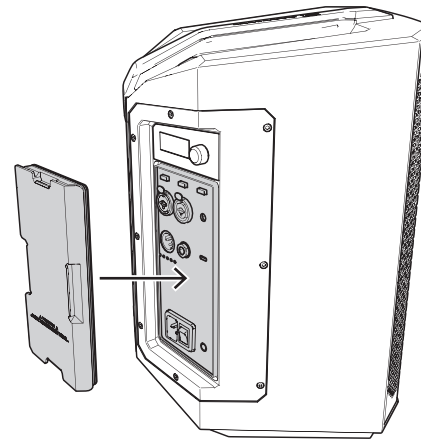

- ▶ Retirez le capot d'entrée résistant aux intempéries en le tirant avec précaution et doucement les languettes.

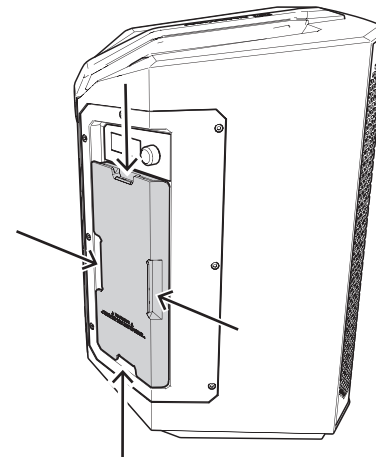

- ▶ Utilisez la protection contre la pluie (non fourni) en accessoire Electro-Voice homologué quand l'enceinte est branchée sur secteur ou si les connecteurs d'E/S sont nécessaires.

Battery-powered loudspeaker

EVERSE8-EU, EVERSE8-US, EVERSE8-W, EVERSE12-EU, EVERSE12-US

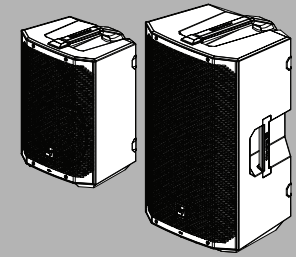

Guide de l'utilisateur rapide



Bosch Security Systems, LLC

130 Perinton Parkway
Fairport, NY 14450
USA

www.electrovoice.com

© Bosch Security Systems, LLC, 2023

EU importer:

Bosch Sicherheitssysteme GmbH

Robert-Bosch-Platz 1
70839 Gerlingen
Germany

© Bosch Sicherheitssysteme GmbH,
2023

2023-07 | 01 | F.01U.415.386 | 202312181241



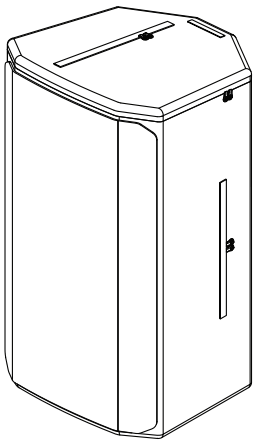

Lors de l'utilisation d'enceintes EVERSE dans des environnements secs ou humides :

- Consultez toujours le manuel d'utilisation pour obtenir des instructions complètes.
- Utilisez uniquement les accessoires Electro-Voice homologués.
- NE placez PAS l'enceinte dans une flaque d'eau ou dans de l'eau.
- NE placez PAS et ne transportez pas l'enceinte à l'envers ou sur la face latérale.
- NE retirez PAS le capot d'entrée résistant aux intempéries ou les batteries tant qu'ils sont mouillés. Laissez l'enceinte sécher complètement avant de la retirer.
- N'essayez PAS d'utiliser l'enceinte dans des environnements secs ou humides sans la batterie installée.

Battery-powered loudspeaker

EVERSE8-EU, EVERSE8-US, EVERSE8-W,
EVERSE12-EU, EVERSE12-US

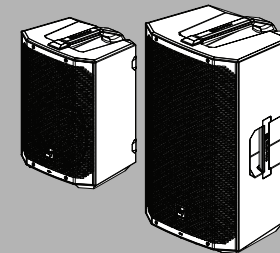

Guide de l'utilisateur rapide



Bosch Security Systems, LLC

130 Perinton Parkway
Fairport, NY 14450
USA

www.electrovoice.com

© Bosch Security Systems, LLC, 2023

EU importer:

Bosch Sicherheitssysteme GmbH

Robert-Bosch-Platz 1
70839 Gerlingen
Germany

© Bosch Sicherheitssysteme GmbH,
2023

2023-07 | 01 | F.01U.415.386 | 202312181241



F.01U.415.386