

제품 등록



EVERSE 등록: electrovoice.com/register

빠른 설정

라우드스피커를 설정하려면,

단계	그림
1. 접지 콘센트의 AC 전원 코드를 MAINS IN(주전원 입력) 에 연결하여 배터리가 충분히 충전되었는지 확인합니다. 참고: 라우드스피커를 처음 사용할 경우 24시간 전원을 연결하고 충전된 상태로 두는 것이 좋습니다.	
2. 전원 스위치를 ON(켜기)으로 전환합니다. ON.	
3. 다음으로 MASTER VOL(마스터 볼륨) 조절기를 사용하여 볼륨(VOL)을 0dB로 조정합니다.	
4. XLR 또는 1/4인치 (6.35mm) 케이블을 사용하는 경우에는 INPUT 1(입력 1) 또는 INPUT 2(입력 2) 의 입력 선택 소프트 키를 누르고 Bluetooth 또는 3.5mm 미니 잭을 사용하는 경우에는 INPUT 3/4(입력 3/4) 의 입력 선택 소프트 키를 누릅니다. 다음으로 MASTER VOL(마스터 볼륨) 조절기를 사용하여 INPUT LEVEL(입력 레벨) 을 MUTE(음소거) .	

5. XLR, TRS 또는 TS 케이블을 사용하여 오디오 소스를 INPUT 1(입력 1) , INPUT 2(입력 2) 로 연결하거나, 3.5mm 미니 잭을 INPUT 3/4(입력 3/4) 에 연결하기 전에 오디오 소스가 MUTE(음소거) 상태인지 아니면 레벨이 낮는지 확인합니다. 연결하고 나서 소스 출력을 적당한 레벨로 상승시킵니다.	
6. 신호 피크가 최대 레벨 미만이거나 필수 출력을 얻을 때까지 INPUT LEVEL 을 조절합니다. 만약 PK (피크)가 표시되면 PK 표시가 사라질 때까지 레벨을 줄입니다. 입력 선택 소프트 키를 다시 누르면 채널 메뉴가 종료됩니다.	
7. 다음으로 VOL 조절기를 사용하여 라우드스피커에서 필요한 출력이 나올 때까지 볼륨(MASTER VOL(마스터 볼륨))을 조정합니다.	

QuickSmart Mobile 앱 페어링

태블릿 및 스마트폰용 EV QuickSmart Mobile 앱은 Apple App Store 및 Google Play Store에서 다운로드할 수 있습니다.

최상의 오디오 성능을 즐기고 시스템을 최대한 제어하려면 최신 ELX200 펌웨어 업데이트가 있는 앱을 다운로드하고 확인하십시오.



참고!

EV QuickSmart Mobile 앱은 Bluetooth® 제어를 제공하는 Electro-Voice에서 라우드스피커만을 검색하도록 설계되었습니다. EV QuickSmart Mobile 앱은 다른 유형의 Bluetooth® 장치(예: 핸드폰, 랩톱, 태블릿 또는 헤드셋 등)는 표시하지 않습니다.

Electro-Voice 라우드스피커와 EV QuickSmart Mobile를 페어링하기 전에

1. 스마트폰이나 태블릿에 Bluetooth®가 활성화되었는지 확인합니다.
2. 라우드스피커에 페어링 모드가 활성화되었는지 확인합니다.

라우드스피커를 페어링 모드로 설정하여 제어 및 스트리밍하려면,

1. LCD에 **페어링 모드** 키 및 4자리 ID가 표시될 때까지 **INPUT 3/4(입력 3/4)**를 길게 누릅니다. LCD 메뉴를 통해 페어링 모드가 활성화되어 개별적으로 제어 및 스트리밍할 수 있습니다.

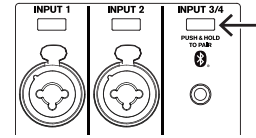

2. 모바일 장치의 Bluetooth® 설정 메뉴로 이동하고, 일치되는 4자리 ID로 EVERSE 라우드스피커를 검색하고, 라우드스피커에 페어링되었는지 확인합니다. 모바일 장치를 EVERSE 라우드스피커에 페어링하여 오디오를 스트리밍합니다.
3. 페어링을 통해 제어하려면 다음 단계로 넘어갑니다.

참고!

Android 장치의 경우 위치 서비스가 허용되었는지 확인합니다. Electro-Voice는 사용자 위치 데이터나 개인 정보를 수집, 저장 또는 추적하지 않습니다.

최초 페어링

1. EV QuickSmart Mobile 앱 열기
2. 화면에 **스피커 선택**이 표시됩니다. EV QuickSmart Mobile 앱은 Bluetooth®가 활성화된 사용 가능한 Electro-Voice 스피커를 검색합니다. 화면에 사용 가능한 스피커가 표시됩니다.
3. 앱과 페어링할 스피커를 누릅니다. 선택한 스피커 아래에는 선택 상태를 확인할 수 있는 선이 있습니다.
4. 필요한 라우드스피커를 모두 선택할 때까지 이전 단계를 반복합니다.
5. **CONNECT(연결)** 버튼을 누릅니다.

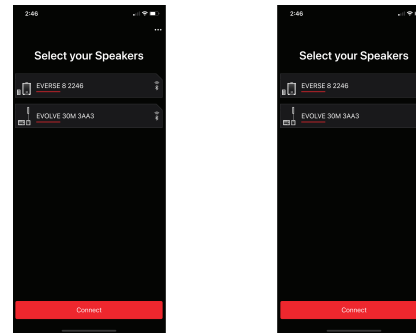

6. 앱은 선택한 라우드스피커와 연결됩니다. iOS/iPadOS/Android로부터 수락될 각 장치의 페어링에 대한 메시지를 수신합니다.
7. 장치에서 **PAIR(페어)**를 탭하여 라우드스피커 페어링을 수락합니다. 앱은 최대 6개의 라우드스피커에 연결될 수 있습니다.

Bluetooth Pairing Request

"EVERSE 8 ASAS" would like to pair with your iPhone.

Cancel

Pair

다음 페어링

EV QuickSmart Mobile 앱과 추가 라우드스피커를 페어링하려면,

1. EV QuickSmart Mobile 앱 아이콘을 누릅니다.
2. 화면에 **스피커 선택**이 표시됩니다. EV QuickSmart Mobile 앱은 Bluetooth®가 활성화된 사용 가능한 Electro-Voice 스피커를 검색합니다. 사용 가능한 라우드스피커가 화면에 표시됩니다.
3. 앱과 페어링할 스피커를 누릅니다. 선택한 스피커 아래에는 선택 상태를 확인할 수 있는 선이 있습니다.
4. 필요한 라우드스피커를 모두 선택할 때까지 이전 단계를 반복합니다.
5. **CONNECT(연결)** 버튼을 탭합니다. 앱은 필요한 라우드스피커와 연결됩니다. 앱은 최대 6개의 스피커와 연결될 수 있습니다.

삼각대 또는 폴 장착

EVERSE 라우드스피커는 삼각 스탠드나 서브우퍼 위의 폴에 장착할 수 있습니다.

삼각 스탠드에 스피커 장착

주의!



이 라우드스피커에 삼각대를 사용할 경우의 안전성은 평가되지 않았습니다. 라우드스피커의 무게를 지탱할 수 있는지 삼각 스탠드의 사양을 확인하십시오.

삼각 스탠드에 라우드스피커를 장착하려면,

1. 삼각 스탠드를 평평하고 안정적인 표면에 놓습니다.
 - 삼각 스탠드의 다리를 완전히 늘립니다.
 - 스탠드를 더 높이기 위해 삼각 스탠드 구조를 개조해서는 안 됩니다.
 - 단일 스피커용으로 설계된 스탠드에 두 개 이상의 스피커를 장착하지 마십시오.
2. 두 손으로 스피커를 들어올립니다.
3. 스피커 아래쪽에 있는 폴 컵을 폴에 장착합니다.
4. 라우드스피커 위치는 DSP 제어 메뉴의 **TRIPOD(삼각대)**로 설정됩니다.

폴에 스피커 장착

폴에 라우드스피커를 장착하려면,

1. 서브우퍼를 평평하고 안정적인 표면에 놓습니다.

- M20 나사형 풀을 서브우퍼 상단의 콤보 풀 컵에 삽입합니다.
- M20 나사형 풀을 시계 방향으로 돌려 서브우퍼에 고정합니다.

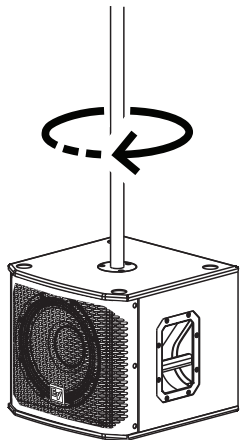

- 두 손으로 스피커를 들어올립니다.
- 스피커 아래쪽에 있는 풀 컵을 풀에 장착합니다.
- 라운드스피커 위치는 DSP 제어 메뉴의 **TRIPOD(삼각대)**로 설정됩니다.
- 서브우퍼의 해당하는 **SUB(X-OVER)** 설정을 선택합니다.



참고!

메뉴의 **LOCATION TRIPOD(위치 삼각대)** 또는 앱을 선택하여 최고의 사운드를 얻습니다.

방습성

방습 입력 커버가 설치되면 EVERSE 라운드스피커를 축축하거나 습한 지역에서만 일시적으로 사용할 수 있습니다.

- ▶ 배터리 전원이 켜져 있고 Bluetooth® 스트리밍 및 제어를 사용하는 경우 방습 입력 커버를 사용합니다.

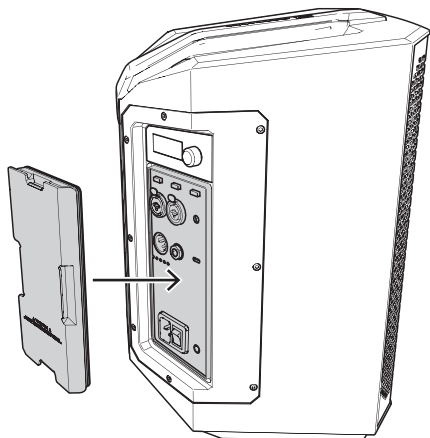

- ▶ 핑거 풀 탭을 사용하여 커버를 조심스럽고 균등하게 당겨서 방습 입력 커버를 분리합니다.

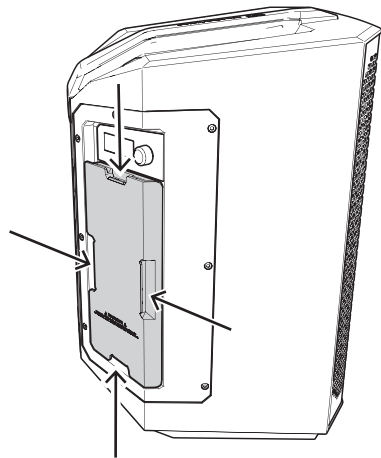

- ▶ 주전원이 켜져 있거나 I/O 커넥터가 필요한 경우 Electro-Voice 승인 액세서리 방수 커버(별매)를 사용합니다.

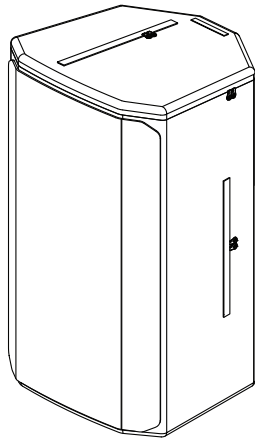

축축하거나 습한 지역에서 EVERSE 라운드스피커를 사용하는 경우:

- 항상 사용자 매뉴얼에서 전체 지침을 참조합니다.
- Electro-Voice 승인 액세서리만을 사용합니다.
- 웅덩이 또는 고인 물에 라운드스피커를 놓아 두지 마십시오.
- 라운드스피커를 거꾸로 배치하거나 앰프 패널 측면으로 운반하지 마십시오.
- 젖은 상태에서는 방습 입력 커버 또는 배터리 팩을 제거하지 마십시오. 제거하기 전에 스피커를 완전히 건조시키십시오.
- 배터리를 설치하지 않은 상태로 축축하거나 습한 환경에서 라운드스피커를 사용하지 마십시오.

보증 정보

보증 기간 및 애프터 세일즈 서비스에 대한 자세한 내용은 www.electrovoice.com/warranty를 참조하십시오.



Battery-powered loudspeaker

EVERSE 8, EVERSE 12

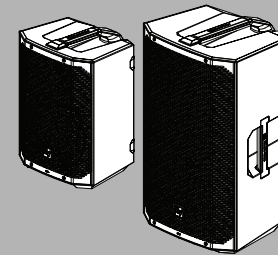

ko 간편 사용자 안내서



Bosch Security Systems, LLC

130 Perinton Parkway
Fairport, NY 14450
USA

www.electrovoice.com

© Bosch Security Systems, LLC, 2024

EU importer:

Bosch Sicherheitssysteme GmbH

Robert-Bosch-Platz 1
70839 Gerlingen
Germany

© Bosch Sicherheitssysteme GmbH,
2024



F.01U.415.386