

Produktregistrierung



Registrieren Sie Ihren ZLX-G2 unter: electrovoice.com/register

Schnellkonfiguration

Die Lautsprecher der ZLX Serie von Electro-Voice sind vollständig integrierte Audiosysteme mit sorgfältig aufeinander abgestimmten Elektronikbauteilen und Lautsprechern. Diese Produkte ermöglichen die leichte Konfiguration eines hochwertigen Beschallungssystems mit einem Minimum an Kabeln und externer Elektronik.

Mittel/Hochton-Aktivlautsprecher

Modelle: ZLX-8P-G2-US, ZLX-12P-G2-US, ZLX-15P-G2-US, ZLX-8P-G2-EU, ZLX-12P-G2-EU und ZLX-15P-G2-EU.

Schritt	Abbildung
1. Verbinden Sie eine geerdete Steckdose mit einem Netzkabel mit MAINS IN .	
2. Schalten Sie den Lautsprecher ein ON .	
3. Stellen Sie die Lautstärke auf 0 dB ein, indem Sie den MASTER VOLUME Drehknopf betätigen.	

4. Drücken Sie den Eingangsauswahl-Softkey für **INPUT 1** oder **INPUT 2** wenn Sie ein XLR- oder 1/4-Zoll-Kabel (6,35 mm) verwenden. Verwenden Sie den **MASTER VOLUME** Drehknopf zum Einstellen des **INPUT LEVEL (Eingangspiegels)** auf **MUTE (Stumm)**.

Wiederholen Sie diesen Vorgang nach Bedarf für jeden Eingangskanal.

5. Verbinden Sie eine Audioquelle über ein XLR-, TRS- oder TS-Kabel mit **INPUT 1** oder **INPUT 2**. Stellen Sie sicher, dass die Audioquelle auf **MUTE (Stumm)** oder auf eine niedrige Lautstärke eingestellt ist, bevor die Verbindung hergestellt wird. Erhöhen Sie nach dem Anschluss das Ausgangssignal der Quelle auf einen angemessenen Pegel. Stellen Sie sicher, dass die Quelle nicht übersteuert.

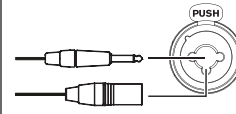
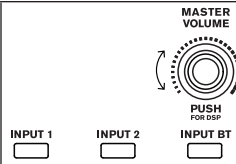

6. Passen Sie den **EINGANG-SCHALLPEGEL** mithilfe des **MASTER VOLUME** Drehknopfs an, bis die Signalspitzen knapp unter dem Maximalpegel liegen oder der gewünschte Ausgangspegel erreicht ist. Wenn **PK** oder **PEAK** angezeigt wird, drehen Sie den Regler nach unten, bis die Anzeige **PK** oder **PEAK** erlischt.

Drücken Sie den Eingangsauswahl-Softkey erneut, um das Kanalmenü zu verlassen. Verwenden Sie dasselbe Verfahren für andere Eingänge, wenn diese verwendet werden. Stellen Sie die Eingangspiegel der einzelnen Eingänge ein, um die gewünschte Mischung zu erzielen.

7. Mit dem **MASTER VOLUME** Drehknopf passen Sie die Lautstärke auf den gewünschten Lautsprecherpegel ein.

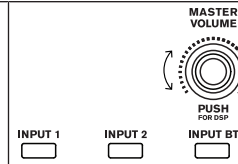

So versetzen Sie den Lautsprecher in den Pairing-Modus für Steuerung und Streaming:

- Halten Sie **INPUT BT** so lange gedrückt, bis **Pairing-Modus EIN** und die 4-stellige ID auf der LCD-Anzeige erscheint. Der Pairing-Modus kann über das LCD-Menü für die Steuerung und das Streaming getrennt aktiviert werden. Der Lautsprecher bleibt etwa 2 Minuten lang im Pairing-Modus. Wiederholen Sie diesen Schritt, wenn die Kopplung fehlschlägt.

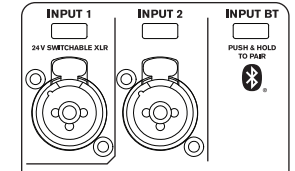

- Navigieren Sie zum Bluetooth®-Einstellungsmenü Ihres Mobilgeräts, suchen Sie den ZLX-G2 Lautsprecher mit der passenden 4-stelligen ID und stellen Sie sicher, dass Sie mit dem Lautsprecher gekoppelt sind. Dadurch wird das Mobilgerät mit dem ZLX-G2 Lautsprecher für Audio-Streaming verbunden.
- Fahren Sie mit dem nächsten Schritt fort, um das Pairing für die Bedienung durchzuführen.

Hinweis!

Stellen Sie bei Android-Geräten mit Android-Version 11 oder älter sicher, dass Standortdienste erlaubt sind. Electro-Voice sammelt, speichert oder verfolgt keine Standortdaten oder persönlichen Informationen des Benutzers.



Erstes Mal koppeln

- Öffnen Sie die EV QuickSmart Mobile-App.
- Wählen Sie Ihre Lautsprecher aus** wird auf dem Bildschirm angezeigt. Die EV QuickSmart Mobile App sucht nach verfügbaren Bluetooth®-fähigen Electro-Voice-Lautsprechern. Die verfügbaren Lautsprecher werden auf dem Bildschirm angezeigt.
- Tippen Sie auf den Lautsprecher, den Sie mit der App koppeln möchten. Der ausgewählte Lautsprecher wird unterstrichen, um die Auswahl zu bestätigen.
- Wiederholen Sie den vorherigen Schritt, bis alle gewünschten Lautsprecher ausgewählt sind.
- Tippen Sie auf die Schaltfläche **CONNECT**.
- Die App verbindet sich mit dem ausgewählten Lautsprecher. Sie erhalten von iOS/iPadOS/Android eine Mitteilung über die Kopplung für jedes Gerät, die Sie akzeptieren müssen.



Koppeln der QuickSmart Mobile App

Die EV QuickSmart Mobile App für Tablets und Smartphones steht im Apple App Store und im Google Play Store zum Download bereit.

Hinweis!

Die EV QuickSmart Mobile App wurde entwickelt, um nur Lautsprecher von Electro-Voice zu finden, die über eine Bluetooth®-Steuerungsfunktion verfügen.



Die EV QuickSmart Mobile App zeigt keine anderen Arten von Bluetooth®-Einheiten an, z. B. Telefone, Laptops, Tablets oder Headsets.

Vor der Kopplung der EV QuickSmart Mobile App mit Electro-Voice Lautsprechern:

- Stellen Sie sicher, dass Bluetooth® auf dem Smartphone oder Tablet aktiviert ist.
- Stellen Sie sicher, dass der Pairing-Modus auf dem Lautsprecher aktiviert ist.



Hinweis!

Wenn die Mitteilung „Bluetooth-Verbindung fehlgeschlagen“ erscheint, vergewissern Sie sich, dass der Steuerungs-Pairing-Modus im Lautsprecher aktiviert ist.

- Tippen Sie auf **PAIR** auf der Einheit, um die Kopplung mit den Lautsprechern zu akzeptieren. Die App kann sich mit bis zu sechs Lautsprechern verbinden.

Nachfolgende Kopplung

Zum Koppeln weiterer Lautsprecher mit der EV QuickSmart Mobile App:

- Tippen Sie auf das Symbol der EV QuickSmart Mobile-App.



- Auf dem Bildschirm wird **Select your Speakers (Wählen Sie Ihre Lautsprecher aus)** angezeigt.

Die EV QuickSmart Mobile App sucht nach verfügbaren Bluetooth®-fähigen Electro-Voice Lautsprechern. Die verfügbaren Lautsprecher werden auf dem Bildschirm angezeigt.

- Tippen Sie auf den Lautsprecher, den Sie mit der App koppeln möchten. Der ausgewählte Lautsprecher wird unterstrichen, um die Auswahl zu bestätigen.
- Wiederholen Sie den vorherigen Schritt, bis alle gewünschten Lautsprecher ausgewählt sind.
- Tippen Sie auf die Schaltfläche **CONNECT**. Die App verbindet sich mit dem gewünschten Lautsprecher. Die App kann sich mit bis zu sechs Lautsprechern verbinden.

Verwendung auf Stativ oder Distanzstange

Portable ZLX Lautsprecherboxen können auf einem Stativ oder auf einer Distanzstange über einem Subwoofer montiert werden.

Befestigung einer Lautsprecherbox auf einem Stativ



Vorsicht!

Die Stativicherheit in Kombination mit dieser Lautsprecherbox wurde nicht geprüft. Prüfen Sie anhand der technischen Daten des Stativs, ob dieser das Gewicht der Lautsprecherbox aushält.



Vorsicht!

Stapeln Sie keine Lautsprecher aufeinander.



Vorsicht!

Wir empfehlen, dass schwerere Lautsprecherboxen stets von mindestens zwei Personen angehoben und aufgestellt werden. Werden schwere Lautsprecherboxen nur von einer einzelnen Person angehoben und aufgestellt, besteht die Gefahr einer Verletzung.

So befestigen Sie einen Lautsprecher auf einem Stativ:

- Platzieren Sie das Stativ auf ebenem, stabilem Untergrund.
 - Ziehen Sie die Stativbeine vollständig auseinander.
 - Gefährden Sie nicht den sicheren Stand des Stativs, indem Sie versuchen, dessen Höhe zu verlängern.
 - Montieren Sie auf einem für einen einzelnen Lautsprecher ausgelegtem Stativ nicht mehr als einen Lautsprecher.
- Lösen Sie die Stellschraube.



Abb. 1: 8-Zoll-Modelle



Abb. 2: 12- und 15-Zoll-Modelle

- Heben Sie den Lautsprecher mit zwei Händen hoch.
- Setzen Sie die auf der Lautsprecherboxunterseite befindliche Stativhülse auf die Distanzstange.

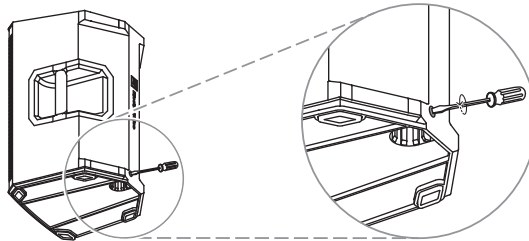
- Ziehen Sie die Stellschraube an, um den Lautsprecher an der Stange zu sichern.

Montage einer Lautsprecherbox auf einer Stange

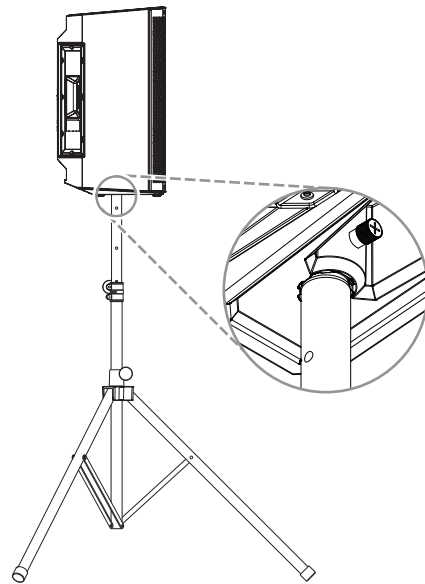
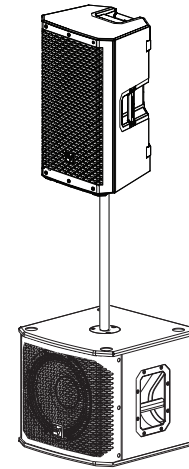

Vorsicht!

Wir empfehlen, dass schwerere Lautsprecherboxen stets von mindestens zwei Personen angehoben und aufgestellt werden. Werden schwere Lautsprecherboxen nur von einer einzelnen Person angehoben und aufgestellt, besteht die Gefahr einer Verletzung.

So befestigen Sie eine Lautsprecherbox auf einer Distanzstange:

- Platzieren Sie den Subwoofer auf ebenem Untergrund.
- Stecken Sie die Stange in die Stativhülse auf der Subwoofer-Oberseite.
- Bei Verwendung einer Distanzstange mit Gewinde drehen Sie die Distanzstange im Uhrzeigersinn, um sie am Subwoofer zu befestigen.
ODER
Wenn Sie keine Distanzstange mit Gewinde verwenden, fahren Sie mit dem nächsten Schritt fort.
- Lösen Sie die Stellschraube.
- Heben Sie den Lautsprecher mit zwei Händen hoch.
- Setzen Sie die auf der Lautsprecherboxunterseite befindliche Stativhülse auf die Distanzstange.
- Ziehen Sie die Stellschraube an, um den Lautsprecher an der Stange zu sichern.



Vorsicht!

Stapeln Sie keine Lautsprecher aufeinander.

Full-range powered loudspeaker

ZLX-8P-G2, ZLX-12P-G2, ZLX-15P-G2

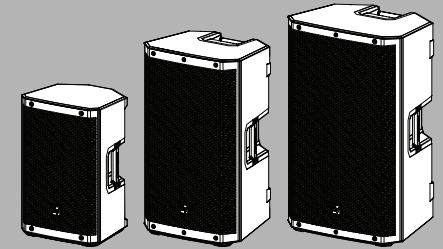

Kurzbedienungsanleitung



Bosch Security Systems, LLC

130 Perinton Parkway
Fairport, NY 14450
USA

www.electrovoice.com

© Bosch Security Systems, LLC, 2023

EU importer:

Bosch Sicherheitssysteme GmbH

Robert-Bosch-Platz 1
70839 Gerlingen
Germany
© Bosch Sicherheitssysteme GmbH,
2023

2023-09 | 02 | F.01U.415.387 | 202404021526



F.01U.415.387

Informationen zur Garantie

Informationen über Garantiezeiten und Kundendienst finden Sie unter: www.electrovoice.com/warranty

Full-range powered loudspeaker

ZLX-8P-G2, ZLX-12P-G2, ZLX-15P-G2

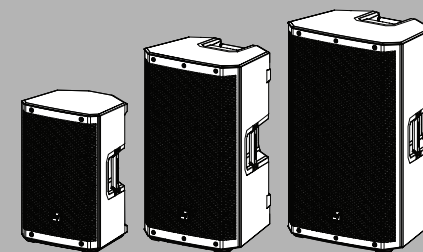

Kurzbedienungsanleitung



Bosch Security Systems, LLC

130 Perinton Parkway
Fairport, NY 14450
USA

www.electrovoice.com

© Bosch Security Systems, LLC, 2023

EU importer:

Bosch Sicherheitssysteme GmbH

Robert-Bosch-Platz 1
70839 Gerlingen
Germany

© Bosch Sicherheitssysteme GmbH,
2023

2023-09 | 02 | F.01U.415.387 | 202404021526



F.01U.415.387