

Enregistrement du produit



Enregistrez votre ZLX-G2 : electrovoice.com/register

Mise en œuvre rapide

Les haut-parleurs de la gamme ZLX d'Electro-Voice sont des systèmes audio entièrement intégrés où l'électronique et les haut-parleurs sont parfaitement assortis. Ces produits permettent de configurer facilement et rapidement un système sonore haute qualité en utilisant un minimum de câbles et de circuits électroniques externes.

Haut-parleur alimenté large bande

Modèles: ZLX-8P-G2-US, ZLX-12P-G2-US, ZLX-15P-G2-US, ZLX-8P-G2-EU, ZLX-12P-G2-EU et ZLX-15P-G2-EU.

Étape	Illustration
1. Connectez le cordon d'alimentation AC entre une prise avec terre et l'entrée secteur MAINS IN.	
2. Mettez l'alimentation sur ON (ACTIVÉ).	
3. Réglez le volume sur 0 dB à l'aide du bouton MASTER VOLUME .	
4. Appuyez sur la touche de sélection d'entrée pour INPUT 1 ou INPUT 2 si vous utilisez un câble XLR ou 6,35 mm (¼ pouce). Utilisez le bouton MASTER VOLUME pour régler le NIVEAU D'ENTRÉE à MUTE. Répétez l'opération pour chaque canal d'entrée si nécessaire.	

5. Connectez une source audio à l'aide d'un câble XLR, TRS ou TS sur **INPUT 1** ou **INPUT 2**. Vérifiez que la source audio est sur **MUTE** ou sur un niveau faible avant de réaliser la connexion. Une fois la connexion réalisée, remontez la sortie de la source à un niveau raisonnable. Assurez-vous que la source n'est pas écrêtée.

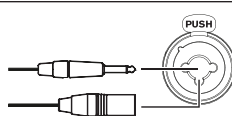

6. Réglez le bouton **NIVEAU D'ENTRÉE** à l'aide du **MASTER VOLUME** jusqu'à ce que les crêtes de signal soient juste en dessous du niveau maximum ou que la sortie désirée soit atteinte. Si **PK** ou **CRÊTE** apparaît, baissez le niveau jusqu'à ce que l'indication **PK** ou **CRÊTE** disparaisse. Appuyez à nouveau sur la touche de sélection d'entrée pour quitter le menu de canal. Si vous utilisez d'autres entrées, utilisez la même procédure. Ajustez les niveaux d'entrée de chaque entrée pour obtenir la combinaison souhaitée.

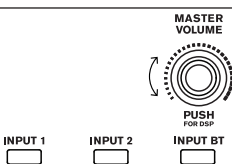

7. Avec le bouton **MASTER VOLUME** réglez le volume jusqu'à obtenir la sortie requise sur l'enceinte.

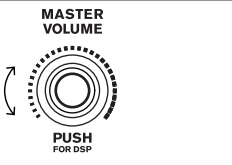

Appairage de l'application QuickSmart Mobile

L'application EV QuickSmart Mobile pour tablettes et smartphones peut être téléchargée sur l'Apple Store iTunes et la boutique Google Play.



Remarque!

L'application EV QuickSmart Mobile est conçue pour rechercher uniquement les haut-parleurs Electro-Voice avec commande Bluetooth®.

L'application EV QuickSmart Mobile n'affichera aucun autre type d'appareils Bluetooth®, comme les téléphones, les ordinateurs portables, les tablettes ou les micro-casques.

Avant d'appairer l'application EV QuickSmart Mobile aux haut-parleurs Electro-Voice :

1. Vérifiez que la fonction Bluetooth® est activée sur le smartphone ou la tablette.
2. Vérifiez que le mode appairage est activé sur le haut-parleur.

Pour placer l'enceinte en mode appairage pour la commande et la diffusion :

1. Appuyez sur la touche **INPUT BT** et maintenez-la enfoncée jusqu'à ce que **Pairing Mode On** et l'ID à 4 chiffres s'affichent sur l'écran LCD. Le mode appairage s'active depuis le menu de l'écran LCD pour la commande et la diffusion de manière séparée. Le haut-parleur demeure en mode appairage pour la commande pendant environ 2 minutes. En cas d'échec de l'appairage de commande, répétez cette étape.

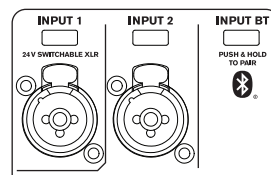

2. Accédez au menu des réglages Bluetooth® de l'appareil mobile, recherchez l'enceinte ZLX-G2 dont l'ID à 4 chiffres correspond et vérifiez qu'il est appairé à l'enceinte. Ainsi, vous appairez l'appareil mobile à l'enceinte ZLX-G2 pour la diffusion audio.
3. Passez à l'étape suivante pour procéder à l'appairage pour la commande.



Remarque!

Pour les appareils Android exécutant Android version 11 ou suivante, vérifiez que les services de localisation sont autorisés. Electro-Voice ne procède pas à la collecte, au stockage ou au suivi des données de localisation de l'utilisateur ni des informations personnelles.

Premier appairage

1. Ouvrez l'application EV QuickSmart Mobile.



2. **Select your Speakers** s'affiche à l'écran.

L'application EV QuickSmart Mobile recherche les haut-parleurs Electro-Voice avec Bluetooth® disponibles.

Les haut-parleurs disponibles s'affichent à l'écran.

3. Sélectionner l'enceinte que vous voulez appairer avec l'application. Une ligne apparaît sous l'enceinte sélectionnée afin de confirmer sa sélection.
4. Répétez l'étape précédente jusqu'à ce que vous ayez sélectionné tous les haut-parleurs souhaités.
5. Appuyez sur le bouton **CONNECT**.
6. L'application se connecte à l'enceinte sélectionnée. Vous recevez un message sous iOS/iPadOS/Android sur l'appairage de chaque appareil et vous devez accepter chaque appairage.

Remarque!



Si le message « Échec de connexion Bluetooth » apparaît, assurez-vous que le mode d'appairage de commande est activé sur l'enceinte.

7. Appuyez sur **PAIR** sur l'appareil pour accepter l'appairage aux haut-parleurs. L'application peut connecter un maximum de 6 haut-parleurs.

Appairage suivant

Pour appairer d'autres haut-parleurs avec l'application EV QuickSmart Mobile :

1. Appuyez sur l'icône de l'application EV QuickSmart



Mobile.

2. **Select your Speakers** s'affiche à l'écran.

L'application EV QuickSmart Mobile recherche les enceintes Electro-Voice compatibles Bluetooth®. Les enceintes disponibles s'affichent à l'écran.

3. Sélectionner l'enceinte que vous voulez appairer avec l'application. Une ligne apparaît sous l'enceinte sélectionnée afin de confirmer sa sélection.
4. Répétez l'étape précédente jusqu'à ce que vous ayez sélectionné tous les haut-parleurs souhaités.
5. Appuyez sur le bouton **CONNECT**. L'application se connecte au haut-parleur requis. L'application peut connecter un maximum de 6 haut-parleurs.

Montage sur pied ou tube

Les enceintes portables ZLX peuvent être montées sur des pieds d'enceintes ou bien fixées avec des barres de couplage sur les caissons sub-graves.

Montage d'une enceinte sur un pied

Attention!



Le pied n'est pas évalué pour la sécurité de cet enceinte. Vérifiez les spécifications de ce pied pour vous assurer qu'il est capable de supporter le poids du haut-parleur.



Attention!

N'empilez pas les enceintes supplémentaires.



Attention!

Il est recommandé de faire appel à deux personnes pour soulever et installer les enceintes les plus lourdes. Faire appel à une seule personne pour soulever et installer les enceintes les plus lourdes peut entraîner des blessures.

Pour monter un retour de scène sur un pied, suivez la procédure suivante :

1. Placez le pied sur une surface stable et plane.
 - Écartez complètement les branches du pied.
 - Ne compromettez pas la stabilité du pied en essayant de l'agrandir.
 - N'essayez pas de monter plus d'un retour sur un support conçu pour un seul support.
2. Desserrez la vis de blocage.

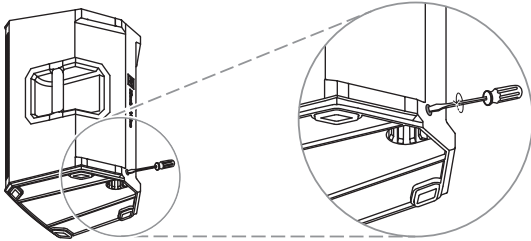

Fig. 1: Modèles 8"

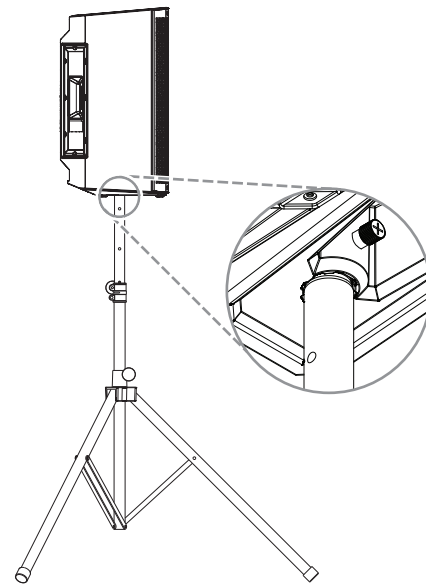
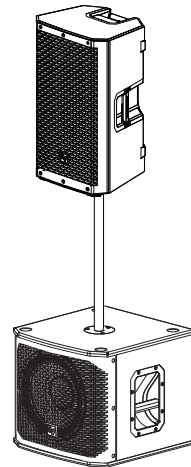

Fig. 2: Modèles 12" et 15"

3. Soulevez le retour de scène en utilisant vos deux mains.
4. Placez la coupelle située sous l'enceinte sur le tube.
5. Serrez la vis de blocage afin de fixer l'enceinte sur le tube.

Montage d'une enceinte sur un tube



Attention!

Il est recommandé de faire appel à deux personnes pour soulever et installer les enceintes les plus lourdes. Faire appel à une seule personne pour soulever et installer les enceintes les plus lourdes peut entraîner des blessures.

Pour monter une enceinte sur un tube, suivez la procédure suivante :

1. Placez le caisson sub-grave sur une surface stable et plane.
2. Insérez le tube dans l'embase au-dessus du caisson sub-grave.
3. Si vous utilisez une embase fileté, tournez le po-teau dans le sens horaire pour le fixer au caisson sub-grave.
OU
Si vous n'utilisez pas d'embase fileté, passez à l'étape suivante.
4. Desserrez la vis de blocage.
5. Soulevez le retour de scène en utilisant vos deux mains.
6. Placez la coupelle située sous l'enceinte sur le tube.
7. Serrez la vis de blocage afin de fixer l'enceinte sur le tube.



Attention!

N'empilez pas les enceintes supplémentaires.

Informations de garantie

Pour plus d'informations sur les périodes de garantie et le service après-vente, visitez le site : www.electro-voice.com/warranty

Full-range powered loudspeaker

ZLX-8P-G2, ZLX-12P-G2, ZLX-15P-G2

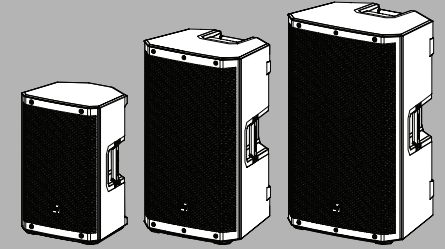

Guide de l'utilisateur rapide



Bosch Security Systems, LLC

130 Perinton Parkway
Fairport, NY 14450
USA

www.electrovoice.com

© Bosch Security Systems, LLC, 2023

EU importer:

Bosch Sicherheitssysteme GmbH

Robert-Bosch-Platz 1
70839 Gerlingen
Germany

© Bosch Sicherheitssysteme GmbH,
2023

2023-09 | 02 | F.01U.415.387 | 202404021504

